

# CHIOS

Eiswürfelmaschine  
Ice Cube Maker  
Máquina de hielo  
Machine à glaçons  
Macchina per cubetti di ghiaccio

10041143 10041144



COOKINGCO  
OOKINGCOO  
KINGCOOKIN  
INGCOOKING  
COOKINGCO  
OOKINGCOO  
KINGCOOKIN  
INGCOOKING

**KLARSTEIN**

[www.klarstein.com](http://www.klarstein.com)



**Sehr geehrter Kunde,**

wir gratulieren Ihnen zum Erwerb Ihres Gerätes. Lesen Sie die folgenden Hinweise sorgfältig durch und befolgen Sie diese, um möglichen Schäden vorzubeugen. Für Schäden, die durch Missachtung der Hinweise und unsachgemäßen Gebrauch entstehen, übernehmen wir keine Haftung. Scannen Sie den folgenden QR-Code, um Zugriff auf die aktuellste Bedienungsanleitung und weitere Informationen rund um das Produkt zu erhalten.



---

## INHALTSVERZEICHNIS

---

Sicherheitshinweise 4
Hinweise zum Kältemittel R290 6
Bedienfeldübersicht 7
Geräteübersicht 8
Inbetriebnahme 9
Bedienung 11
Fehlerbehebung 14
Spezielle Entsorgungshinweise für Verbraucher in Deutschland 16
Hinweise zur Entsorgung 18
Hersteller & Importeur (UK) 18

English 19
Français 33
Español 47
Italiano 61

---

## TECHNISCHE DATEN

---

Artikelnummer	10041143, 10041144
Stromversorgung	220-240 V ~ 50 Hz
Nettogewicht	9,5 kg
Kühlmittel	R290

---

## SICHERHEITSHINWEISE

---

- Stellen Sie das Gerät auf einen ebenen Untergrund.
- Benutzen Sie das Gerät nur in Innenräumen.
- Ziehen Sie den Stecker aus der Steckdose, wenn Sie das Gerät nicht benutzen.
- Tauchen Sie das Netzkabel und den Stecker niemals in Wasser oder andere Flüssigkeiten.
- Benutzen Sie nur Zubehör, das vom Hersteller ausdrücklich für dieses Gerät empfohlen wird.
- Stellen Sie das Gerät nicht direkt unter einer Steckdose auf.
- Lassen Sie das Netzkabel nicht von der Arbeitsfläche hängen, damit Kinder nicht daran ziehen können.
- Überfüllen Sie das Gerät nicht, andernfalls kann es zu Kurzschlüssen und Stromschlägen kommen.
- Achten Sie darauf, dass der Deckel während des Betriebs immer geschlossen ist.
- Ziehen sie den Stecker nicht am Kabel aus der Steckdose, sondern halten Sie ihn beim Abziehen mit der Hand fest.
- Verwenden Sie dieses Gerät nur für den vorgesehenen Zweck. Für Schäden, die durch Missachtung der Hinweise und unsachgemäßen Gebrauch entstehen, übernehmen wir keine Haftung. Benutzen Sie das Gerät nur im Haushalt.
- Schließen Sie das Gerät nicht an eine Zeitschaltuhr oder ferngesteuerte Steckdose an.
- Tauchen Sie das Gerät nicht in Wasser.
- Falls das Netzkabel oder der Stecker beschädigt sind, müssen sie vom Hersteller, einem autorisierten Fachbetrieb oder einer ähnlich qualifizierten Person ersetzt werden.
- Halten Sie sich bei der Entsorgung an die örtlichen Vorschriften zur Entsorgung von Geräten mit entzündlichem Gas.
- Bewahren Sie keine leichtentzündlichen oder explosiven Stoffe im Gerät auf.
- Befüllen Sie das Gerät nur mit Trinkwasser.
- Kinder ab 8 Jahren, psychisch, sensorisch und körperlich eingeschränkte Menschen dürfen das Gerät nur benutzen, wenn sie vorher von einer für sie verantwortlichen Aufsichtsperson ausführlich mit den Funktionen und den Sicherheitsvorkehrungen vertraut gemacht wurden und die damit verbundenen Risiken verstehen.

**WARNUNG**

Brandgefahr durch unsachgemäße Entsorgung! Bitte beachten Sie die örtlichen Vorschriften zur Entsorgung von Geräten, die brennbare Kältemitteln und Gase enthalten.

- Halten Sie Lüftungsöffnungen im Gerätegehäuse frei von Hindernissen.
- Beschädigen Sie nicht den Kältemittelkreislauf.
- Verwenden Sie keine mechanischen Vorrichtungen oder anderen Mittel, um den Auftauprozess oder den Eisgewinnungsprozess zu beschleunigen.
- Verwenden Sie keine anderen Arten von Elektrogeräten im Inneren der Eiswürfelmaschine.

**Besondere Hinweise**

- Achten Sie bei der Positionierung des Gerätes darauf, dass das Netzkabel nicht eingeklemmt oder beschädigt ist.
- Achten Sie darauf, dass sich keine Mehrfachsteckdosen oder Netzteile auf der Rückseite des Geräts befinden.

Um eine Kontamination von Lebensmitteln zu vermeiden, beachten Sie bitte die folgenden Anweisungen:

- Reinigen Sie regelmäßig Oberflächen, die mit Lebensmitteln in Berührung kommen können. Reinigen Sie regelmäßig den Wasserablauf.
- Sollte das Gerät einen Wassertank enthalten, reinigen Sie ihn, wenn das Gerät 48 Stunden lang nicht benutzt wurde. Spülen Sie den Tank, wenn 5 Tage lang kein Wasser entnommen wurde.

**WARNUNG**

Achten Sie bei Gebrauch, Wartung und Entsorgung des Gerätes auf das linke Symbol, das sich auf der Rückseite oder am Kompressor des Gerätes befindet. Dieses Symbol warnt vor möglichen Bränden. In den Kältemittelleitungen und im Kompressor befinden sich brennbare Stoffe. Halten Sie das Gerät bei Gebrauch, Wartung und Entsorgung von Feuerquellen fern.

---

## HINWEISE ZUM KÄLTEMITTEL R290

---

### Warnhinweise

- Die Klimaanlage muss aufrecht aufbewahrt und transportiert werden. Andernfalls können irreparable Kompressorschäden entstehen. Lassen Sie das Gerät im mindestens 24 Stunden stehen, bevor Sie es in Betrieb nehmen.
- Schalten Sie den das Gerät vor der Reinigung aus und trennen Sie es von der Stromversorgung.
- Stellen sie sicher, dass das Produkt einen ständigen Luftstrom erzeugt! Stellen Sie sicher, dass die Lufteinlässe und -auslässe nicht blockiert sind.
- Betreiben Sie dieses Gerät zur Vermeidung von Lecks auf einem horizontalen Untergrund.
- Jede Person, die an Arbeiten an einen Kältemittelkreislauf vornimmt, sollte über ein aktuell gültiges Zertifikat einer von der Industrie akkreditierten Bewertungsstelle verfügen. Damit wird die Kompetenz zum sicheren Umgang mit Kältemitteln gemäß einer branchenweit anerkannten Bewertungsspezifikation sichergestellt.
- Wenn das Gerät nicht mehr funktioniert, entsorgen Sie es fachgerecht.
- Bewahren Sie das Gerät bei Nichtgebrauch an einem gut belüfteten Ort auf.
- Bewahren Sie das Gerät so auf, dass es nicht beschädigt wird.
- Reparaturen dürfen nur vom Hersteller oder einem autorisierten Fachbetrieb durchgeführt werden.
- Beschädigen Sie keine der Komponenten des Kältemittelkreislaufs. Ausströmendes Kältemittel wird unter Umständen nicht wahrgenommen, da es geruchlos ist.
- Wartung und Reparaturen müssen unter der Aufsicht von Spezialisten für den Einsatz von brennbaren Kältemitteln durchgeführt werden.

### Informationen für Räume mit Kältemittelleitungen

- Beschränken Sie die Rohrleitungen auf ein Minimum.
- Achten Sie darauf die Rohrleitungen nicht zu beschädigen.
- Geräte mit brennbaren Kältemitteln dürfen nur in gut belüfteten Raum installiert werden.
- Halten Sie die nationalen Gasvorschriften ein.
- Alle mechanischen Verbindungen müssen für Wartungszwecke frei zugänglich sein.



#### VORSICHT

Brandgefahr! Dieses Gerät enthält das brennbare Kältemittel R290. Wenn das Kältemittel austritt und einer externen Zündquelle ausgesetzt ist, besteht Brandgefahr.

## BEDIENFELDÜBERSICHT

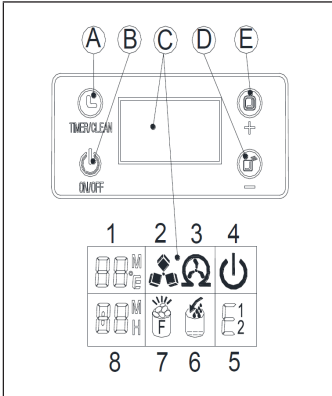

A	Wenn Sie diese Taste einmal kurz drücken, gelangen Sie in die Timereinstellung; Wenn Sie diese Taste länger als 5 Sekunden drücken, gelangen Sie in das Reinigungsprogramm.
B	Drücken Sie, wenn das Gerät ausgeschaltet ist, zum Einschalten diese Taste; Wenn das Gerät gerade Eiswürfel herstellt und Sie diese Taste länger als 5 Sekunden gedrückt halten, wechselt das Gerät automatisch in die Eiswürfelabgabe.
C	1 Raumtemperatur und Eisherstellungssymbol: wenn der Bildschirm [M] anzeigt, läuft der Countdown für die Eiswürfelherstellung, wenn auf dem Bildschirm [°C] angezeigt wird, ist dies die Umgebungstemperatur.
	2 Eiswürfelsymbol: wenn das Symbol sich dreht, stellt das Gerät gerade Eiswürfel her. Wenn das Symbol blinkt, bedeutet das, dass die Eiswürfel ausgegeben werden.
	3 Automatisches Selbstreinigungssymbol
	4 Ein-/Aus-Symbol
	5 Fehlercode E1 – der Raumtemperatursensor ist kaputt. Fehlercode E2 – der Wassertemperatursensor ist kaputt. Fehlercode E – Anomalie bei der Eisherstellung oder ausgelaufenes Kühlmittel.
	6 Warnanzeige für zu niedrigen Wasserstand.
	7 Warnanzeige für vollen Eisbehälter.
	8 Zeiteinstellungsanzeigebereich.
D	Zeit senken
E	Zeit erhöhen

## GERÄTEÜBERSICHT

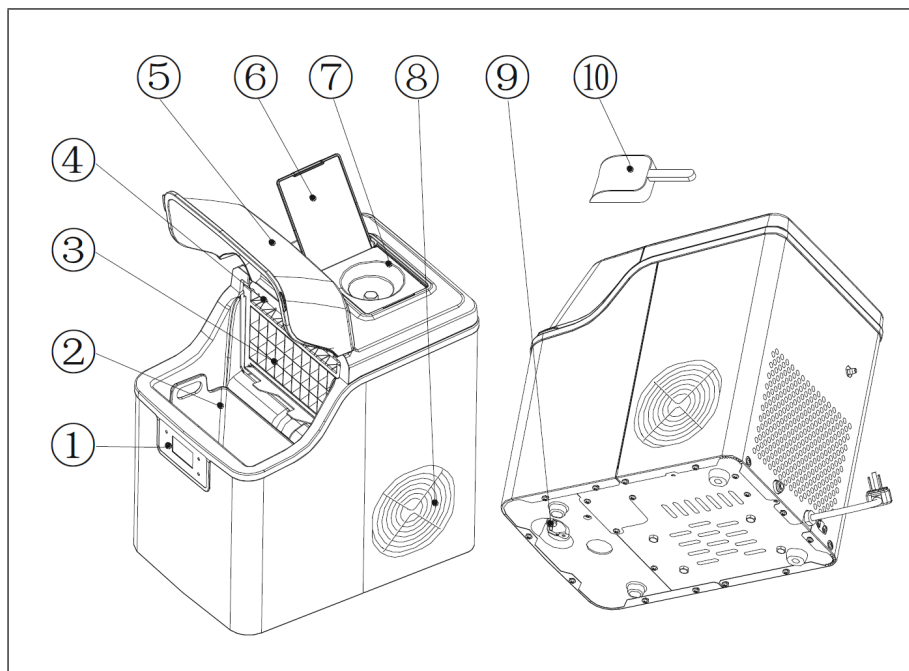

1	Bedienfeld	6	Wassertankabdeckung
2	Eiskorb	7	Wasserflaschenhalterung (optional, insbesondere für die im Lieferumfang enthaltene Wasserflasche)
3	Verdampfer	8	Heißluftauslass
4	Wassersensorleitung	9	Wasserablasskappe: Zum Ablassen von Wasser aus dem Gerät
5	Obere Abdeckung	10	Eisschaufel



---

## INBETRIEBNAHME

---

### Gerät auspacken

1. Entfernen Sie das äußere und innere Verpackungsmaterial. Stellen Sie sicher, dass der Eiskorb und die Eisschaufel im Lieferumfang enthalten sind. Sollte der Lieferumfang nicht vollständig sein, kontaktieren Sie den Kundendienst.
2. Reinigen Sie das Geräteinnere mit lauwarmem Wasser und einem weichen Tuch. Entnehmen Sie den Eiskorb und reinigen Sie diesen.
3. Stellen Sie das Gerät an einen Ort ohne direkte Sonneneinstrahlung und in sicherer Entfernung zu Wärmequellen (wie beispielsweise Öfen, Herde, Heizungen etc.). Stellen Sie das Gerät auf eine ebene Fläche. Stellen Sie sicher, dass zur Rückseite und zu den Seiten des Geräts ein Mindestabstand von 15 cm zur Wand eingehalten wird.
4. Lassen Sie das Gerät nach dem Entpacken mindestens eine Stunde lang stehen, bevor Sie den Netzstecker in die Steckdose stecken, damit das Kältemittel sich absetzen kann.
5. Das Gerät muss so positioniert werden, dass der Netzstecker jederzeit leicht zugänglich ist.

**Hinweis:** Befüllen Sie den Wassertank des Geräts ausschließlich mit Trinkwasser.

### Gerät anschließen

- Das Gerät sollte zu Ihrer eigenen Sicherheit sachgemäß geerdet werden.
- Für dieses Gerät ist eine 220-240 V ~ 50 Hz Steckdose erforderlich.

### Gerät reinigen

Vor der ersten Verwendung des Geräts ist eine gründliche Reinigung erforderlich.

1. Entnehmen Sie den Eiskorb.
2. Reinigen Sie das Geräteinnere mit Spülmittel, warmem Wasser und einem weichen Tuch.
3. Spülen Sie das Geräteinnere anschließend mit klarem Wasser aus. Öffnen Sie die Wasserablasskappe an der Unterseite des Geräts und lassen Sie das Wasser ab.
4. Das Geräteäußere sollte regelmäßig mit einer milden Seifenlösung und warmem Wasser gereinigt werden.
5. Trocknen Sie das Innere und das Äußere des Geräts mit einem weichen Tuch.
6. Öffnen Sie die Wasserablasskappe, wenn das Gerät für längere Zeit nicht in Verwendung ist, damit das Wasser vollständig aus dem Wassertank abgelassen werden kann.

**Hinweis:** Reinigen Sie das Gerät, wenn Sie dieses über einen längeren Zeitraum verwendet haben. Insbesondere die Wassertrennleitung und die Wasserfilter müssen in regelmäßigen Abständen gereinigt werden.

1. Wenn die Wassertrennleitung blockiert ist und kein Wasser herabfließt, der Kompressor und die Wasserpumpe aber immer noch in Betrieb sind, schalten Sie das Gerät zunächst aus, nehmen Sie die Wassertrennleitung heraus und reinigen Sie diese. Reinigen Sie jedes Loch der Wassertrennleitung gründlich. Setzen Sie die Wassertrennleitung nach der Reinigung wieder ein und stellen Sie sicher, dass diese richtig sitzt.

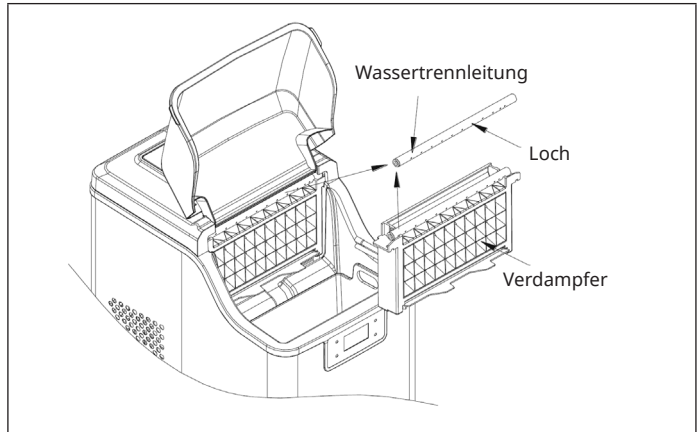

2. Sowohl der Wassertank als auch der große Wasserbehälter können mit einem milden Reinigungsmittel, warmem Wasser und einem weichen Tuch gereinigt werden. Spülen Sie beides anschließend mit klarem Wasser aus und öffnen Sie anschließend die Wasserablasskappe an der Unterseite des Geräts und lassen Sie das Wasser ab. Dadurch halten Sie das Gerät hygienisch rein, wodurch ein normaler Betrieb gewährleistet wird.
3. Sollten Sie bei der Reinigung des Geräts feststellen, dass sich am Verdampfer noch Eiswürfel befinden, welche nicht einfach entnommen werden können, schalten Sie das Gerät ein und lassen Sie dieses den Eisherstellungsprozess starten. Drücken Sie dann 5 Sekunden lang die Taste **ON/OFF**, damit das Gerät mit der Eiswürfelabgabe beginnt. Dadurch wird der feststeckende Eiswürfel geschmolzen und kann so leichter entfernt werden.

## Wasser aus dem inneren Wassertank und dem großen Wasserbehälter vollständig ablassen

Das Wasser des großen Wasserbehälters wird durch den Stopfen am Wasserventil am Ausfließen gehindert. Stecken Sie das Gerät ein, wenn Sie das Wasser vollständig ablassen möchten, aber starten Sie das Gerät nicht. Entfernen Sie anschließend die Wasserablasskappe an der Rückseite des Geräts. Warten Sie einige Minuten, bis das Wasser vollständig herausgeflossen ist.

## BEDIENUNG



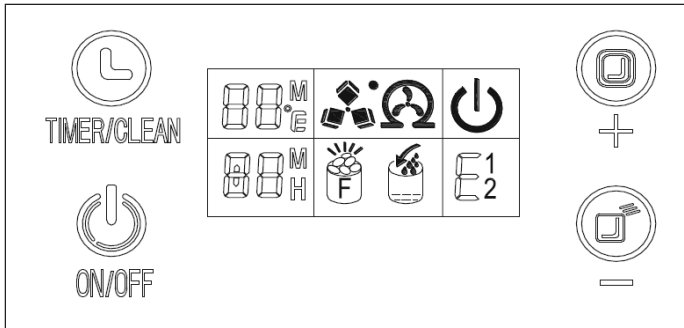

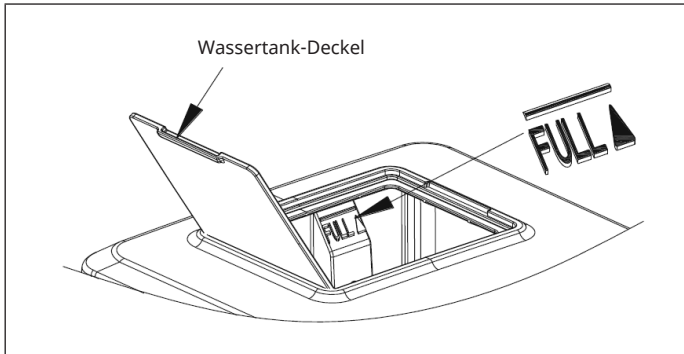

### Bedienfeld und Leuchtanzeigen



1. Entfernen Sie die Wassertankabdeckung und befüllen Sie den Wassertank mit Trinkwasser. Stellen Sie sicher, dass sich der Wasserstand immer unterhalb der Maximalmarkierung „FULL“ befindet (siehe Abbildung).



**Hinweis:** Schütten Sie keinesfalls Wasser in den internen Wassertank, welcher sich unterhalb des Eiskorbes befindet. Dieser Wassertank ist nicht groß genug. Nichtbeachtung kann den Eisherstellungsprozess negativ beeinflussen.

2. Einschalten: Wenn Sie den Netzstecker in die Steckdose stecken, beginnt das Symbol  zu blinken. Die aktuelle Raumtemperatur wird auf der rechten oberen linken Seite des Bildschirms angezeigt. Wenn dort beispielsweise [26 °C] angezeigt wird, bedeutet dies, dass die Raumtemperatur 26 Grad Celsius beträgt. Drücken Sie zum Starten des Geräts erneut die Taste **ON/OFF**. Das Wasser fließt in den Wassertank auf die Standardstufe. Anschließend wird der Kompressor gestartet und die Eiswürfelherstellung beginnt. Gleichzeitig verschwindet die Anzeige  vom Bildschirm und wird durch die rotierende Anzeige  ersetzt. Die Temperaturanzeige verschwindet. Nach einigen Minuten der Eiswürfelherstellung blinkt im Temperaturanzeigebereich des Bildschirms die Digitalanzeige auf. Wenn beispielsweise [10 M] angezeigt wird, bedeutet dies, dass der Eiswürfelherstellungsprozess in 10 Minuten beendet sein wird.
3. Wenn die Eiswürfel ausgegeben werden, blinkt das Symbol  auf dem Bildschirm auf. Das Wasser fließt durch das Magnetventil in den unteren Wassertank und das Symbol  wird angezeigt. Wenn der untere Wassertank voll ist, erlischt das Symbol . Der nächste Eiswürfelherstellungsprozess beginnt. Wenn sich im Wassertank kein Wasser befindet, leuchtet das Symbol  weiterhin auf. Schalten Sie das Gerät aus und befüllen Sie den Wassertank mit Wasser. Starten Sie das Gerät anschließend neu, um Eiswürfel herzustellen. Sie haben ebenfalls die Möglichkeit, den Wassertank direkt zu befüllen und 20 Minuten zu warten, bis sich das Gerät neu startet.

**Hinweis:** Ein Eiswürfelherstellungszyklus dauert, abhängig von der Raumtemperatur, 13 – 25 Minuten. Wenn Sie das Gerät zum ersten Mal verwenden, kann die Eiswürfelherstellung, abhängig von der Ausgangstemperatur des Wassers, etwas länger dauern. Bei einer hohen Raumtemperatur kann die Eiswürfelherstellung sehr viel länger dauern, allerdings nicht länger als 35 Minuten. Sollten Ihnen die Eiswürfel nicht groß genug sein, drücken Sie während der Eiswürfelherstellung die Taste + oder -, um die Eiswürfelherstellungszeit anzupassen. Wenn Sie die Taste + drücken, wird die Eiswürfelherstellungszeit jeweils um eine Minute erhöht. Durch Drücken der Taste - wird die Eiswürfelherstellungszeit um eine Minute gesenkt. Die Zeit kann um maximal 6 Minuten erhöht oder gesenkt werden. Ihre Anpassung wird ab dem nächsten Eiswürfelherstellungszyklus berücksichtigt.

4. Wenn das Symbol  angezeigt wird, bedeutet dies, dass der Eiswürfelbehälter voll ist. Das Gerät stoppt. Sobald die Eiswürfel entnommen wurden, startet das Gerät erneut den Betrieb. Wenn die Taste **ON/OFF** länger als 5 Sekunden gedrückt wird, während das Gerät in Betrieb ist, werden automatisch die Eiswürfel ausgegeben. Wenn Sie die Taste **ON/OFF** drücken, wird das Gerät ausgeschaltet.

Das Gerät verfügt über zwei verschiedene Timereinstellungen. Wenn das Gerät eingeschaltet ist, kann der Timer so eingestellt werden, dass sich das Gerät nach einer bestimmten Zeit automatisch ausschaltet. Wenn das Gerät ausgeschaltet ist, kann der Timer so eingestellt werden, dass sich das Gerät automatisch einschaltet.

Wenn Sie die Taste **TIMER** drücken, wird auf dem Bildschirm [1H] angezeigt. Durch Drücken der Tasten + oder – kann die Zeit erhöht oder gesenkt werden. Während Sie die Einstellung vornehmen, blinkt das Symbol [H] auf dem Bildschirm auf. 5 Sekunden nach dem Abschluss der Einstellung leuchtet das Symbol [H] der Timereinstellung permanent auf dem Bildschirm auf.

5. **Wasser ablassen:** Nehmen Sie die Wasserablasskappe an der Unterseite des Geräts ab und lassen Sie das Wasser ab. Es wird empfohlen, das Wasser alle 24 Stunden auszutauschen und das Gerät mindestens alle 3 Tage zu reinigen.

### Automatisches Selbstreinigungsprogramm

Starten des Selbstreinigungsprogramms: Stecken Sie das Gerät ein und halten Sie die Taste **TIMER/CLEAN** auf dem Bedienfeld länger als 5 Sekunden gedrückt. Der Selbstreinigungsprozess wird gestartet. Dieser nimmt circa 20 Minuten in Anspruch. Das Symbol  rotiert auf dem Bildschirm und [20 M] wird angezeigt.



Abbruch des Selbstreinigungsprogramms:

Der Abschluss des Selbstreinigungsprogramms dauert circa 20 Minuten. Sobald das Programm abgeschlossen ist, schaltet sich das Gerät automatisch aus. Es besteht ebenfalls die Möglichkeit, durch Drücken der Taste **ON/OFF** den Stopp des Selbstreinigungsprogramms zu erzwingen.

## Wichtige Hinweise zur Bedienung

- Stellen Sie sicher, dass der Wassertank, der Wasserfilter und die Wassertrennleitung nicht blockiert sind. Reinigen Sie diese.
- Die Wassertemperatur beeinflusst die Eiswürfelherstellung. Je niedriger die Wassertemperatur, desto mehr Eiswürfel werden produziert.
- Je niedriger die Umgebungstemperatur, desto mehr Eiswürfel werden produziert.
- Verwenden Sie ausschließlich Wasser von guter Qualität, um zu gewährleisten, dass die Pumpe richtig funktioniert. Wenn Sie Wasser schlechter Qualität verwenden, kann dies dazu führen, dass die Pumpe laut ist. Die hat aber keinen Effekt auf den Betrieb der Pumpe.
- Wenn Sie das Gerät ausschalten, startet der Kompressor 3 Minuten später.

## FEHLERBEHEBUNG

Problem	Mögliche Ursache	Lösungsansatz
Das Symbol  leuchtet auf	Kein Wasser	Schalten Sie das Gerät aus und befüllen Sie den Wassertank bis zur Maximalmarkierung mit Trinkwasser. Starten Sie das Gerät neu.
Das Symbol  leuchtet auf	Zu viele Eiswürfel im Eiskorb	Entfernen Sie die Eiswürfel aus dem Eiskorb
Der Wassertank ist voll aber das Symbol  leuchtet auf	Das Einlass-Magnetventil ist kaputt	Wenden Sie sich an den Kundendienst
Das Symbol [E1] leuchtet auf	Der Raumtemperatursensor ist kaputt	Das Gerät ist immer noch funktionsfähig, tauschen Sie den Sensor aus
Das Symbol [E2] leuchtet auf	Der Wassertemperatursensor ist kaputt	Das Gerät ist immer noch funktionsfähig, tauschen Sie den Sensor aus

Problem	Mögliche Ursache	Lösungsansatz
Kein Wasser im Wassertank Wassertrennleitung	Die Löcher sind blockiert	Entfernen Sie die Blockaden in den Löchern mit einem dünnen Draht, bis das Wasser ganz leicht herausfließen kann
	Der Wasserfilter ist blockiert	Reinigen Sie den Wasserfilter
Die Eiswürfel sind zu groß und können nicht herunterfallen	Die Eiswürfelherstellung dauert zu lang	Reduzieren Sie die Eiswürfelherstellungszeit durch Drücken der Taste -.
Die Eiswürfel sind zu klein	Die Umgebungstemperatur ist zu hoch.	Stellen Sie das Gerät an einen kühleren Ort.
	Die Wassertemperatur ist zu hoch.	Die Wassertemperatur sollte nicht mehr als 25 °C betragen.
	Die Dauer der Eiswürfelherstellung ist zu kurz.	Drücken Sie zum Erhöhen der Dauer die Taste +.
Das Gerät ist in Betrieb aber es bilden sich keine Eiswürfel	Die Umgebungstemperatur ist zu hoch oder die Wassertemperatur ist zu hoch.	Stellen Sie das Gerät an einen kühleren Ort. Die Wassertemperatur sollte nicht mehr als 25 °C betragen, befüllen Sie den Wassertank mit kaltem Wasser.
	Kühlmittelleck	Kontaktieren Sie den Kundendienst.
	Das Kühlmittelsystem ist blockiert.	Kontaktieren Sie den Kundendienst.

## SPEZIELLE ENTSORGUNGSHINWEISE FÜR VERBRAUCHER IN DEUTSCHLAND

Entsorgen Sie Ihre Altgeräte fachgerecht. Dadurch wird gewährleistet, dass die Altgeräte umweltgerecht verwertet und negative Auswirkungen auf die Umwelt und menschliche Gesundheit vermieden werden. Bei der Entsorgung sind folgende Regeln zu beachten:

- Jeder Verbraucher ist gesetzlich verpflichtet, Elektro- und Elektronikaltgeräte (Altgeräte) sowie Batterien und Akkus getrennt vom Hausmüll zu entsorgen. Sie erkennen die entsprechenden Altgeräte durch folgendes Symbol der durchgestrichene Mülltonne (WEEE-Symbol). 
- Sie haben Altbatterien und Altakkumulatoren, die nicht vom Altgerät umschlossen sind, sowie Lampen, die zerstörungsfrei aus dem Altgerät entnommen werden können, vor der Abgabe an einer Entsorgungsstelle vom Altgerät zerstörungsfrei zu trennen.
- Bestimmte Lampen und Leuchtmittel fallen ebenso unter das Elektro- und Elektronikgesetz und sind dementsprechend wie Altgeräte zu behandeln. Ausgenommen sind Glühbirnen und Halogenlampen. Entsorgen Sie Glühbirnen und Halogenlampen bitte über den Hausmüll, sofern sie nicht das WEEE-Symbol tragen.
- Jeder Verbraucher ist für das Löschen von personenbezogenen Daten auf dem Elektro- bzw. Elektronikgerät selbst verantwortlich.

### Rücknahmepflicht der Vertreiber

Vertreiber mit einer Verkaufsfläche für Elektro- und Elektronikgeräte von mindestens 400 Quadratmetern sowie Vertreiber von Lebensmitteln mit einer Gesamtverkaufsfläche von mindestens 800 Quadratmetern, die mehrmals im Kalenderjahr oder dauerhaft Elektro- und Elektronikgeräte anbieten und auf dem Markt bereitstellen, sind verpflichtet,

1. bei der Abgabe eines neuen Elektro- oder Elektronikgerätes an einen Endnutzer ein Altgerät des Endnutzers der gleichen Geräteart, das im Wesentlichen die gleichen Funktionen wie das neue Gerät erfüllt, am Ort der Abgabe oder in unmittelbarer Nähe hierzu unentgeltlich zurückzunehmen und
2. auf Verlangen des Endnutzers Altgeräte, die in keiner äußeren Abmessung größer als 25 Zentimeter sind, im Einzelhandelsgeschäft oder in unmittelbarer Nähe hierzu unentgeltlich zurückzunehmen; die Rücknahme darf nicht an den Kauf eines Elektro- oder Elektronikgerätes geknüpft werden und ist auf drei Altgeräte pro Geräteart beschränkt.



- Bei einem Vertrieb unter Verwendung von Fernkommunikationsmitteln ist die unentgeltliche Abholung am Ort der Abgabe auf Elektro- und Elektronikgeräte der Kategorien 1, 2 und 4 gemäß § 2 Abs. 1 ElektroG, nämlich „Wärmeüberträger“, „Bildschirmgeräte“ (Oberfläche von mehr als 100 cm<sup>2</sup>) oder „Großgeräte“ (letztere mit mindestens einer äußeren Abmessung über 50 Zentimeter) beschränkt. Für andere Elektro- und Elektronikgeräte (Kategorien 3, 5, 6) ist eine Rückgabemöglichkeit in zumutbarer Entfernung zum jeweiligen Endnutzer zu gewährleisten.
- Altgeräte dürfen kostenlos auf dem lokalen Wertstoffhof oder in folgenden Sammelstellen in Ihrer Nähe abgegeben werden: [www.take-e-back.de](http://www.take-e-back.de)
- Für Elektro- und Elektronikgeräte der Kategorien 1, 2 und 4 bieten wir auch die Möglichkeit einer unentgeltlichen Abholung am Ort der Abgabe. Beim Kauf eines Neugeräts haben Sie die Möglichkeit, eine Altgerätabholung über die Webseite auszuwählen.
- Batterien können überall dort kostenfrei zurückgegeben werden, wo sie verkauft werden (z. B. Super-, Bau-, Drogeriemarkt). Auch Wertstoff- und Recyclinghöfe nehmen Batterien zurück. Sie können Batterien auch per Post an uns zurücksenden. Altbatterien in haushaltsüblichen Mengen können Sie direkt bei uns von Montag bis Freitag zwischen 08:00 und 16:00 Uhr unter der folgenden Adresse unentgeltlich zurückgeben:

**Chal-Tec Fulfillment GmbH**  
**Norddeutschlandstr. 3**  
**47475 Kamp-Lintfort**

- Wichtig zu beachten ist, dass Lithiumbatterien aus Sicherheitsgründen vor der Rückgabe gegen Kurzschluss gesichert werden müssen (z. B. durch Abkleben der Pole).
- Finden sich unter der durchgestrichenen Mülltonne auf der Batterie zusätzlich die Zeichen Cd, Hg oder Pb ist das ein Hinweis darauf, dass die Batterie gefährliche Schadstoffe enthält. (»Cd« steht für Cadmium, »Pb« für Blei und »Hg« für Quecksilber).

### **Hinweis zur Abfallvermeidung**

Indem Sie die Lebensdauer Ihrer Altgeräte verlängern, tragen Sie dazu bei, Ressourcen effizient zu nutzen und zusätzlichen Müll zu vermeiden. Die Lebensdauer Ihrer Altgeräte können Sie verlängern, indem Sie defekte Altgeräte reparieren lassen. Wenn sich Ihr Altgerät in gutem Zustand befindet, könnten Sie es spenden, verschenken oder verkaufen.

---

## HINWEISE ZUR ENTSORGUNG

---



Wenn es in Ihrem Land eine gesetzliche Regelung zur Entsorgung von elektrischen und elektronischen Geräten gibt, weist dieses Symbol auf dem Produkt oder auf der Verpackung darauf hin, dass dieses Produkt nicht im Hausmüll entsorgt werden darf. Stattdessen muss es zu einer Sammelstelle für das Recycling von elektrischen und elektronischen Geräten gebracht werden. Durch regelkonforme Entsorgung schützen Sie die Umwelt und die Gesundheit Ihrer Mitmenschen vor negativen Konsequenzen. Informationen zum Recycling und zur Entsorgung dieses Produkts, erhalten Sie von Ihrer örtlichen Verwaltung oder Ihrem Hausmüllentsorgungsdienst.

---

## HERSTELLER & IMPORTEUR (UK)

---

**Hersteller:**

Chal-Tec GmbH, Wallstraße 16, 10179 Berlin, Deutschland.

**Importeur für Großbritannien:**

Berlin Brands Group UK Limited  
PO Box 42  
272 Kensington High Street  
London, W8 6ND  
United Kingdom

**Dear customer,**

Congratulations on the purchase of your appliance. Please read the following instructions carefully and follow them to prevent potential damage. We accept no liability for damage caused by disregarding the instructions and improper use. Please scan the QR code to access the latest operating instructions and further information about the product.



---

## CONTENTS

---

Safety Instructions	20
Instructions for Refrigerant R290	22
Control panel overview	23
Device Overview	24
Getting Started	25
Operation	27
Troubleshooting	30
Disposal Considerations	32
Manufacturer & Importer (UK)	32

---

## TECHNICAL INFORMATION

---

Article number	10041143, 10041144
Power supply	220-240 V ~ 50 Hz
Net weight	9.5 kg
Coolant	R290

---

## SAFETY INSTRUCTIONS

---

- Place the device on a level surface.
- Only use the unit indoors.
- Unplug the device when not in use.
- Never immerse the power cord or the plug in water or other liquids.
- Only use equipment that is expressly recommended for this device by the manufacturer.
- Do not place the device directly under a power socket.
- Do not let the power cord hang off the work surface so that children cannot pull on it.
- Do not overfill the unit, otherwise short circuits and electric shocks may occur.
- Make sure that the lid is always closed during operation.
- Do not pull the plug out of the socket by the cable; instead, hold it securely with your hand while unplugging it.
- Only use this device for its defined purpose. We accept no liability for damage caused by disregarding the instructions or improper use. Only use the device in the household.
- Do not connect the device to a timer or remote-controlled socket.
- Do not immerse the device in water.
- If the power cord is damaged, it must be replaced by the manufacturer, an authorised specialist company or a similarly qualified person.
- When disposing of the appliance, follow the local regulations for the disposal of appliances containing flammable gas.
- Do not store highly flammable or explosive substances in the unit.
- Only fill the device with drinking water.
- Children over 8 years as well as mentally, sensory and physically impaired persons may only use the device if they have been informed in detail about the functions and safety precautions by a supervisor responsible for them beforehand and understand the associated risks.

**WARNING**

Fire hazard from improper disposal! Please observe the local regulations for the disposal of appliances containing flammable refrigerants and gases.

- Keep ventilation openings in the unit housing free of obstructions.
- Do not damage the refrigerant circuit.
- Do not use mechanical devices or other means to speed up the defrosting process or the ice-making process.
- Do not use any other type of electrical appliance inside the ice maker.

**Special Notes**

- When positioning the unit, take care that the power cord is not pinched or damaged.
- Make sure that there are no multiple sockets or power supply units on the back of the device.

To avoid contamination of food, please follow the instructions below:

- Regularly clean surfaces that may come into contact with food. Clean the water drain regularly.
- If the device has a water tank, clean it if the device has not been used for 48 hours. Rinse the tank if no water has been drawn for 5 days.

**WARNING**

When using, during maintenance and when disposing of the device, pay attention to the left symbol located on the back or on the compressor of the device. This symbol warns you of possible fires. There are flammable substances in the refrigerant lines and in the compressor. Keep the device away from sources of fire during use, maintenance and disposal.

---

## INSTRUCTIONS FOR REFRIGERANT R290

---

### Safety instructions

- The air conditioner must be stored and transported in an upright position. Otherwise irreparable compressor damage may occur. Allow the unit to stand for at least 24 hours before operation.
- Before cleaning, switch off the appliance and disconnect it from the power supply.
- Please check that the product generates a constant flow of air! Please make sure that the air inlets and outlets are not blocked.
- Operate the appliance on a horizontal surface to prevent leaks.
- Every person working on a refrigerant circuit should have a valid certificate from an industry accredited assessment body. This ensures competence in the safe handling of refrigerants in accordance with an industry-recognised assessment specification.
- When the appliance no longer operates, dispose of it properly.
- Store the appliance in a well-ventilated place when not in use.
- Store the appliance in a place where no damage can occur to it.
- Repairs may only be carried out by the manufacturer or an authorised specialist company.
- Do not damage any of the components of the refrigerant circuit. Leaking refrigerant may not be noticed as it is odourless.
- Maintenance and repairs must be carried out under the supervision of specialists in the use of flammable refrigerants.

### Information for areas with refrigerant pipes

- Keep pipework to a minimum.
- Take care not to damage the pipelines.
- Appliances with flammable refrigerants may only be installed in a well-ventilated room.
- Comply with national gas regulations.
- All mechanical connections must be freely accessible for maintenance purposes.



#### CAUTION

Fire hazard! This device contains the flammable refrigerant R290. If the refrigerant is leaking and exposed to an external ignition source, there may be a fire hazard.

## CONTROL PANEL OVERVIEW

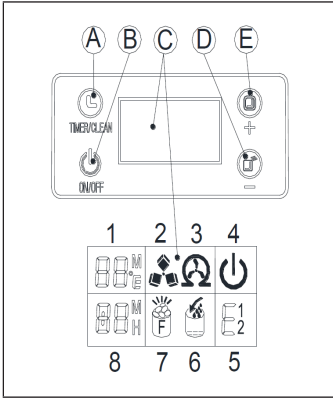

A	If you press this button once briefly, you enter the timer setting; if you press this button for longer than 5 seconds, you enter the cleaning programme.
B	When the appliance is switched off, press this button to switch it on; if the appliance is making ice cubes and you press and hold this button for more than 5 seconds, the appliance automatically switches to ice cube dispensing.
C	1 Room temperature and ice making symbol: when the screen shows [M], the countdown for ice making is running, when the screen shows [°C], this is the ambient temperature.
	2 Ice cube symbol: when the symbol rotates, the appliance is making ice cubes. When the symbol flashes, it means that the ice cubes are being dispensed.
	3 Automatic self-cleaning symbol
	4 On/off symbol
	5 Error code E1 - the room temperature sensor is broken. Error code E2 - the water temperature sensor is broken. Error code E - ice making anomaly or coolant leak.
6	Warning indicator for low water level.
7	Warning indicator for full ice bin.
8	Time setting display area.
D	Decrease time
E	Increase time

## DEVICE OVERVIEW

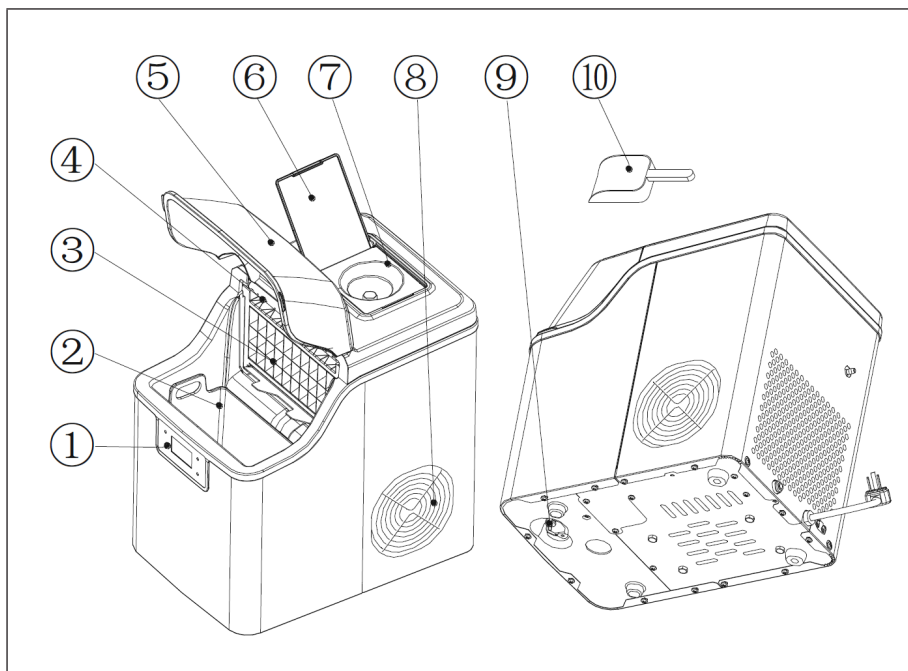

1	Control panel	6	Water tank cover
2	Ice basket	7	Water bottle holder (optional, especially for the water bottle included in the scope of delivery)
3	Evaporator	8	Hot air outlet
4	Water sensor line	9	Water drainage cap: For draining water from the appliance
5	Top cover	10	Ice scoop



---

## GETTING STARTED

---

### Unpacking the unit

1. Remove all outer and inner packaging material. Make sure that the ice basket and ice scoop are included. If the scope of delivery is not complete, contact customer service.
2. Clean the interior of the device only with lukewarm water and a soft cloth. Remove the ice basket and clean it.
3. Place the unit in a location without direct sunlight and at a safe distance from heat sources (such as ovens, cookers, heaters, etc.). Place the unit on a level surface. Ensure that there is a minimum distance of 15 cm from the wall to the rear and sides of the device.
4. After unpacking the unit, let it stand for at least one hour before plugging it into the mains socket to allow the refrigerant to settle.
5. The device must be positioned so that the power cord is easily accessible at all times.

**Note:** Only fill the water tank of the machine with drinking water.

### Connecting the device

- The unit should be properly earthed for your own safety.
- A 220-240 V ~ 50 Hz socket is required for this device.

### Cleaning the device

Thorough cleaning is required before using the device for the first time.

1. Remove the ice basket.
2. Clean the interior of the device with detergent, warm water and a soft cloth.
3. Then rinse the inside of the device with clean water. Open the water drainage cap on the bottom of the device and drain the water.
4. The exterior of the unit should be cleaned regularly with a mild soap solution and warm water.
5. Dry the inside and outside of the device with a soft cloth.
6. Open the water drainage cap if the appliance is not going to be used for a long time so that the water can be completely drained from the water tank.

**Note:** Clean the appliance if you have used it for a long period of time. In particular, the water separation line and the water filters must be cleaned at regular intervals.

1. If the water separation pipe is blocked and no water is flowing down, but the compressor and the water pump are still operating, first switch off the unit, remove the water separation pipe and clean it. Clean each hole of the water separation pipe thoroughly. Replace the water separation pipe after cleaning and make sure it is seated correctly.

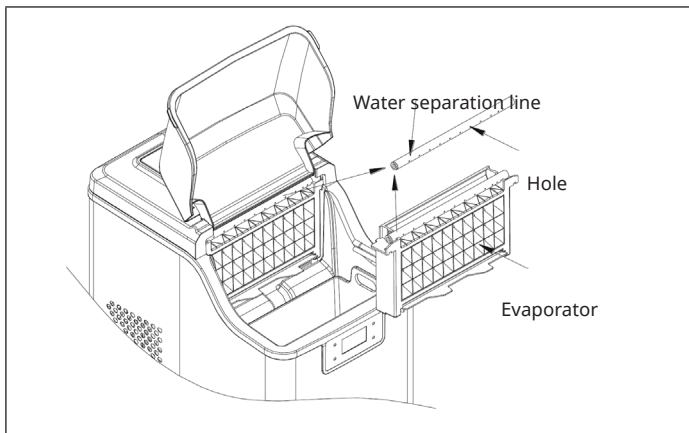

2. Both the water tank and the large water container can be cleaned with a mild detergent, warm water and a soft cloth. Then rinse both with clean water and open the water drain cap on the bottom of the appliance and drain the water. This will keep the unit hygienically clean, ensuring normal operation.
3. If, when cleaning the appliance, you notice that there are still ice cubes on the evaporator that cannot be easily removed, switch on the appliance and let it start the ice making process. Then press the **ON/OFF** button for 5 seconds to make the device start dispensing ice cubes. This melts the stuck ice cube and makes it easier to remove.

## Drain water completely from the inner water tank and the large water tank

The water from the large water tank is prevented from flowing out by the plug on the water valve. Plug in the device when you want to drain the water completely, but do not start the device. Then remove the water drainage cap on the back of the device. Wait a few minutes until the water has flowed out completely.

## OPERATION



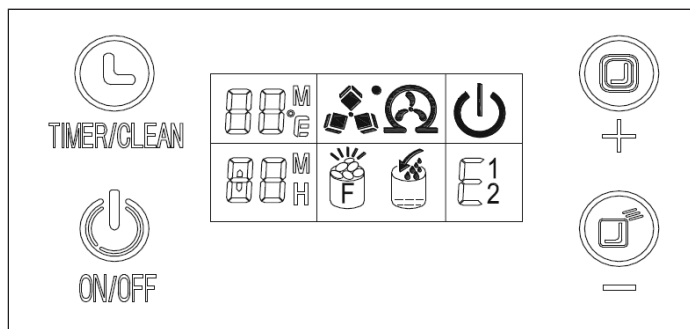

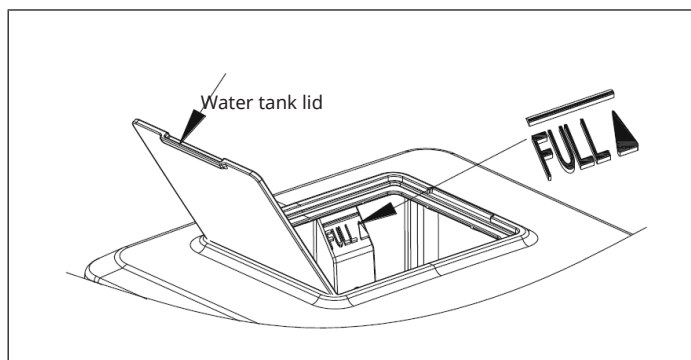

### Control panel and indicator lights



1. Remove the water tank cover and fill the water tank with drinking water. Make sure that the water level is always below the maximum mark "FULL" (see illustration).



**Note:** Never pour water into the internal water tank, which is located below the ice basket. This water tank is not big enough. Non-observance can negatively affect the ice-making process.

2. Switch on: When you insert the mains plug into the socket, the symbol  starts flashing. The current room temperature is displayed on the upper left right side of the screen. For example, if [26 °C] is displayed there, it means that the room temperature is 26 degrees Celsius. Press the **ON/OFF** button again to start the unit. The water flows into the water tank to the standard level. The compressor is then started and the ice cube production begins. At the same time, the display  disappears from the screen and is replaced by the rotating display . The temperature display disappears. After a few minutes of making ice cubes, the digital display flashes in the temperature display area of the screen. For example, if [10 M] is displayed, it means that the ice cube making process will be finished in 10 minutes.
3. When the ice cubes are dispensed, the symbol  flashes on the screen. The water flows through the solenoid valve into the lower water tank and the symbol  is displayed. When the lower water tank is full, the symbol  goes out. The next ice cube making process begins. If there is no water in the water tank, the symbol  remains lit. Switch off the machine and fill water into the water tank. Then restart the appliance to make ice cubes. You also have the option of filling the water tank directly and waiting 20 minutes for the machine to restart.

**Note:** An ice cube making cycle takes 13 - 25 minutes, depending on the room temperature. When you use the device for the first time, it may take a little longer to make ice cubes, depending on the initial temperature of the water. If the room temperature is high, the ice cube making process can take much longer, but no longer than 35 minutes. If the ice cubes are not big enough for you, press the + or - button during ice cube making to adjust the ice cube making time. If you press the + button, the ice cube making time is increased by one minute at a time. Pressing the - button decreases the ice cube making time by one minute. The time can be increased or decreased by a maximum of 6 minutes. Your adjustment will be taken into account from the next ice cube making cycle.

4. When the symbol  is displayed, it means that the ice cube tray is full. The unit stops. As soon as the ice cubes have been removed, the appliance restarts operation. If the **ON/OFF** button is pressed for more than 5 seconds while the appliance is in operation, the ice cubes are dispensed automatically. When you press the **ON/OFF** button, the unit is switched off.

The unit has two different timer settings. When the unit is switched on, the timer can be set so that the unit switches off automatically after a certain time. When the unit is switched off, the timer can be set so that the unit switches on automatically after a certain time.

When you press the **TIMER** button, [1H] is displayed on the screen. Press the + or - buttons to increase or decrease the time. While you are making the setting, the [H] symbol flashes on the screen. 5 seconds after the setting is complete, the timer setting symbol [H] lights up permanently on the screen.

5. **Draining the water:** take off the water drain cap at the bottom of the device and drain the water. It is recommended to change the water every 24 hours and to clean the appliance at least every 3 days.

#### **Automatic self-cleaning programme**

Starting the self-cleaning programme: Plug in the device and press and hold the **TIMER/CLEAN** button on the control panel for more than 5 seconds. The self-cleaning process will start. This takes about 20 minutes. The symbol  rotates on the screen and [20 M] is displayed.

Cancellation of the self-cleaning programme:

The self-cleaning programme takes about 20 minutes to complete. As soon as the programme is finished, the device switches off automatically. It is also possible to force the self-cleaning programme to stop by pressing the **ON/OFF** button.



### Important notes on operation

- Make sure that the water tank, water filter and water separation pipe are not blocked. Clean them.
- The water temperature influences the ice cube production. The lower the water temperature, the more ice cubes are produced.
- The lower the ambient temperature, the more ice cubes are produced.
- Only use good quality water to ensure that the pump works properly. If you use poor quality water, this may cause the pump to be noisy. However, this has no effect on the operation of the pump.
- When you switch off the unit, the compressor will start 3 minutes later.

---

## TROUBLESHOOTING

---

Problem	Potential cause	Possible solution
The symbol  lights up	No water	Switch off the device and fill the water tank with drinking water up to the maximum mark. Restart the unit.
The symbol  lights up	Too many ice cubes in the ice basket	Remove the ice cubes from the ice basket
The water tank is full but the symbol  lights up	The inlet solenoid valve is broken	Contact customer service
The symbol [E1] lights up	The room temperature sensor is broken.	The unit is still functional, replace the sensor
The symbol [E2] lights up	The water temperature sensor is broken.	The unit is still functional, replace the sensor

Problem	Potential cause	Possible solution
No water in the water tank water separation line	The holes are blocked	Remove the blockages in the holes with a thin wire until the water can flow out very easily
	The water filter is blocked	Clean the water filter
The ice cubes are too big and cannot fall down	Ice cube making takes too long	Reduce the ice cube making time by pressing the - button.
The ice cubes are too small	The ambient temperature is too high.	Move the device to a cooler location.
	The water temperature is too high.	The water temperature should not exceed 25 °C.
	The duration of the ice cube production is too short.	Press the + button to increase the duration.
The device is in operation but no ice cubes are formed	The ambient temperature is too high or the water temperature is too high.	Move the device to a cooler location. The water temperature should not exceed 25 °C, fill the water tank with cold water.
	Coolant leak	Please contact customer service.
	The coolant system is blocked.	Please contact customer service.

---

## DISPOSAL CONSIDERATIONS

---



If there is a legal regulation in your country regarding the disposal of electrical and electronic equipment, this symbol on the product or on the packaging indicates that this product must not be disposed of with household waste. Instead, it must be taken to a collection point for the recycling of electrical and electronic equipment. By disposing of this product in accordance with the regulations, you protect the environment and the health of those around you from negative consequences. For information on recycling and disposal of this product, contact your local government or household waste disposal service.

---

## MANUFACTURER & IMPORTER (UK)

---

**Manufacturer:**

Chal-Tec GmbH, Wallstraße 16, 10179 Berlin, Germany.

**Importer for Great Britain:**

Berlin Brands Group UK Limited

PO Box 42

272 Kensington High Street

London, W8 6ND

United Kingdom



**Cher client, chère cliente,**

Toutes nos félicitations pour l'acquisition de ce nouvel appareil. Lisez attentivement les indications suivantes et suivez-les pour éviter d'éventuels dommages. Nous ne saurions être tenus pour responsables des dommages dus au non-respect des consignes et à la mauvaise utilisation de l'appareil. Scannez le QR-Code pour obtenir la dernière version du mode d'emploi ainsi que d'autres informations concernant le produit.



---

## SOMMAIRE

---

Consignes de sécurité	34
Remarques sur le réfrigérant R290	36
Aperçu du panneau de commande	37
Aperçu de l'appareil	38
Mise en marche	39
Utilisation	41
Résolution des problèmes	44
Informations sur le recyclage	46
Fabricant et importateur (GB)	46

---

## FICHE TECHNIQUE

---

Numéro d'article	10041143, 10041144
Alimentation	220-240 V ~ 50 Hz
Poids net	9,5 kg
Réfrigérant	R290

---

## CONSIGNES DE SÉCURITÉ

---

- Installez l'appareil sur une surface plane.
- Utilisez l'appareil à l'intérieur uniquement.
- Débranchez la fiche de l'appareil lorsque vous ne l'utilisez pas.
- Ne plongez pas le cordon d'alimentation ou la fiche dans l'eau ou dans d'autres liquides.
- Utilisez uniquement des accessoires expressément recommandés par le fabricant.
- Ne placez pas l'appareil directement sous une prise.
- Ne laissez pas le cordon d'alimentation pendre du plan de travail, afin que les enfants ne puissent pas le tirer.
- Ne remplissez pas trop l'appareil, sinon vous risquez de provoquer un court-circuit ou un choc électrique.
- Veillez à ce que le couvercle soit toujours fermé pendant le fonctionnement.
- Ne tirez pas sur le câble pour le débrancher, mais tirez sur la fiche elle-même.
- Utilisez l'appareil aux fins prévues uniquement. Nous déclinons toute responsabilité concernant les dommages dus au non-respect des consignes et à la mauvaise utilisation de l'appareil. Utilisez l'appareil dans le cadre domestique uniquement.
- Ne connectez jamais l'appareil à une minuterie ou à une prise télécommandée.
- Ne plongez jamais l'appareil dans l'eau.
- Si le cordon d'alimentation ou la fiche sont endommagés, ils doivent être remplacés par le fabricant, une entreprise spécialisée agréée ou une personne de qualification similaire.
- Lors de la mise au rebut, respectez les réglementations locales en matière d'élimination des appareils contenant des gaz inflammables.
- Ne conservez pas de substances facilement inflammables ou explosives dans l'appareil.
- Ne remplissez l'appareil qu'avec de l'eau potable.
- Les enfants à partir de 8 ans et les personnes souffrant de handicaps mentaux, sensoriels et physiques ne peuvent utiliser l'appareil que s'ils ont été parfaitement familiarisés avec les fonctions et les précautions de sécurité par une personne responsable et s'ils comprennent les risques associés.

**MISE EN GARDE**

Risque d'incendie en cas d'élimination incorrecte ! Veuillez respecter les réglementations locales en matière d'élimination des appareils contenant des réfrigérants et des gaz inflammables.

- Maintenez les ouvertures d'aération du boîtier de l'appareil libres de tout obstacle.
- N'endommagez pas le circuit de réfrigérant.
- N'utilisez pas de dispositifs mécaniques ou d'autres moyens pour accélérer le processus de décongélation ou d'obtention de glace.
- N'utilisez pas d'autres types d'appareils électriques à l'intérieur de la machine à glaçons.

**Consignes particulières**

- Lors du positionnement de l'appareil, assurez-vous que le cordon d'alimentation n'est pas pincé ou endommagé.
- Assurez-vous qu'il n'y a pas de prises multiples ou blocs d'alimentation à l'arrière de l'appareil.

Pour éviter de contaminer les aliments, respectez les consignes suivantes :

- Nettoyez régulièrement les surfaces pouvant entrer en contact avec les aliments. Nettoyez régulièrement l'évacuation de l'eau.
- Si l'appareil contient un réservoir d'eau, nettoyez-le après 48 heures sans utilisation. Rincez le réservoir si vous n'avez pas prélevé d'eau pendant 5 jours.

**MISE EN GARDE**

Lors de l'utilisation, de l'entretien et de la mise au rebut de l'appareil, soyez attentif au symbole à gauche à l'arrière ou sur le compresseur de l'appareil. Ce symbole met en garde contre les risques d'incendie. Les conduites de réfrigérant et le compresseur contiennent des substances inflammables. Tenez l'appareil éloigné des sources d'incendie pendant son utilisation, sa maintenance et son élimination.

## REMARQUES SUR LE RÉFRIGÉRANT R290

### Mises en garde

- Le climatiseur doit être stocké et transporté debout. Dans le cas contraire, le compresseur pourrait être endommagé de façon irréversible. Laissez l'appareil reposer 24 heures au moins avant de le mettre en service.
- Avant de nettoyer l'appareil, éteignez-le et débranchez-le.
- Vérifiez que le produit crée un flux d'air constant ! Vérifiez que les entrées et sorties d'air ne sont pas obstruées.
- Pour éviter les fuites, faites fonctionner cet appareil sur une surface horizontale.
- Toute personne travaillant sur un circuit frigorifique doit être en possession d'un certificat en cours de validité délivré par un organisme d'évaluation accrédité par l'industrie. Cela garantit sa compétence pour une manipulation sûre des réfrigérants conformément à une spécification d'évaluation reconnue dans l'ensemble de l'industrie.
- Si l'appareil ne fonctionne plus, mettez-le au rebut en respectant la réglementation.
- Lorsque vous ne l'utilisez pas, conservez l'appareil dans un endroit bien ventilé.
- Conservez l'appareil de manière à ne pas l'endommager.
- L'appareil ne doit être réparé que par le fabricant ou une entreprise spécialisée autorisée.
- N'endommagez aucun des composants du circuit frigorifique. Le réfrigérant qui s'échappe peut ne pas être remarqué car il est inodore.
- L'entretien et les réparations doivent être effectués sous la supervision de spécialistes de l'utilisation de réfrigérants inflammables.

### Informations sur les pièces contenant des conduites de réfrigérant

- Installez le moins possible de tuyauterie.
- Faites attention à ne pas endommager les conduites.
- Les appareils contenant des réfrigérants inflammables ne doivent être installés que dans des pièces bien ventilées.
- Respectez les réglementations nationales sur le gaz.
- Toutes les connexions mécaniques doivent être librement accessibles pour la maintenance.



#### ATTENTION

Risque d'incendie ! Cet appareil contient le réfrigérant inflammable R290. Si le réfrigérant fuit et est exposé à une source d'inflammation externe, il y a risque d'incendie.

## APERÇU DU PANNEAU DE COMMANDE

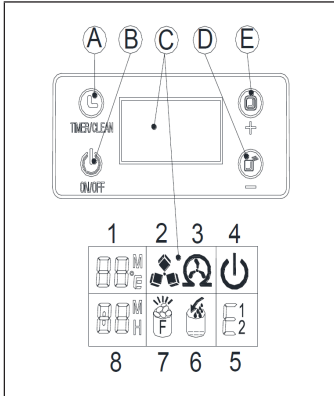

A	Si vous appuyez une fois brièvement sur cette touche, vous accédez au réglage de la minuterie ; si vous appuyez sur cette touche pendant plus de 5 secondes, vous accédez au programme de nettoyage.
I	Si l'appareil est éteint, appuyez sur cette touche pour le mettre en marche ; si l'appareil est en train de fabriquer des glaçons et que vous maintenez cette touche enfoncée pendant plus de 5 secondes, l'appareil passe automatiquement en mode de distribution de glaçons.
C	1 Température ambiante et icône de fabrication de glaçons : lorsque l'écran affiche [M], le compte à rebours pour la fabrication de glaçons est en cours, lorsque l'écran affiche [°C], il s'agit de la température ambiante.
	2 Symbole des glaçons : lorsque le symbole tourne, l'appareil est en train de fabriquer des glaçons. Si le symbole clignote, cela signifie qu'il est en mode de distribution de glaçons.
	3 Icône d'autonettoyage automatique
	4 Icône marche/arrêt
	5 Code d'erreur E1 : le capteur de température ambiante est défectueux. Code d'erreur E2 : le capteur de température de l'eau est défectueux. Code d'erreur E : anomalie dans la fabrication de la glace ou fuite de liquide de refroidissement.
	6 Indicateur d'avertissement de niveau d'eau trop bas.
	7 Indicateur d'avertissement de bac à glace plein.
	8 Zone d'affichage du réglage de l'heure.
D	Réduire le temps
E	Augmenter le temps

## APERÇU DE L'APPAREIL

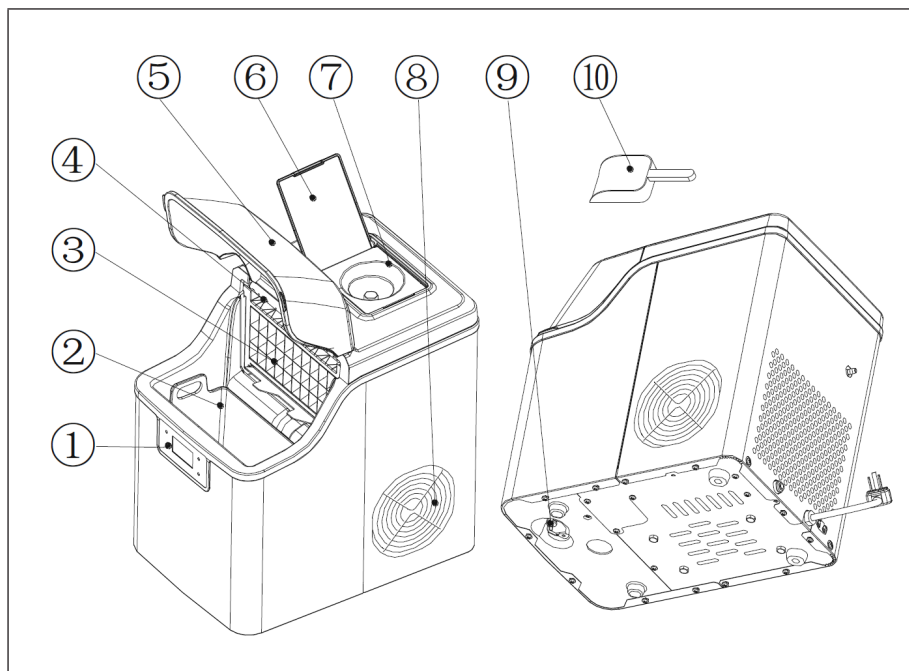

1	Panneau de commande	6	Couvercle du réservoir d'eau
2	Panier à glaçons	7	Support pour bouteille d'eau (en option, notamment pour la bouteille d'eau incluse dans la livraison)
3	Évaporateur	8	Sortie d'air chaud
4	Conduite du capteur d'eau	9	Bouchon de vidange d'eau : pour évacuer l'eau de l'appareil
5	Cache supérieur	10	Pelle à glace

---

## MISE EN MARCHÉ

---

### Déballer l'appareil

1. Retirez tous les matériaux d'emballage intérieurs et extérieurs. Assurez-vous que le panier à glace et la pelle à glace sont inclus dans la livraison. Si la livraison n'est pas complète, contactez le service clientèle.
2. Nettoyez les surfaces intérieures à l'eau tiède savonneuse avec un chiffon doux. Retirez le panier à glace et nettoyez-le.
3. Placez l'appareil dans un endroit non exposé à la lumière directe du soleil et à une distance sûre des sources de chaleur (comme les fours, les cuisinières, les radiateurs, etc.). Placez l'appareil sur une surface horizontale. Veillez à respecter une distance minimale de 15 cm entre l'arrière et les côtés de l'appareil et le mur.
4. Après le déballage, laissez l'appareil reposer pendant au moins une heure avant de le brancher à la prise électrique, afin que le réfrigérant puisse se déposer.
5. L'appareil doit être installé de manière à ce que la prise d'alimentation soit facilement accessible.

**Remarque :** remplissez le réservoir d'eau de l'appareil uniquement avec de l'eau potable.

### Brancher l'appareil

- Pour votre propre sécurité, l'appareil doit être correctement mis à la terre.
- Une prise de courant de 220-240 V ~ 50 Hz est nécessaire pour cet appareil.

### Nettoyer l'appareil

Un nettoyage complet est nécessaire avant la première utilisation de l'appareil.

1. Retirez le panier à glace.
2. Nettoyez les surfaces intérieures à l'eau chaude savonneuse avec un chiffon doux.
3. Rincez ensuite l'intérieur de l'appareil à l'eau claire. Ouvrez le bouchon de vidange d'eau situé sous l'appareil et videz l'eau.
4. L'extérieur de l'appareil doit être nettoyé régulièrement avec une solution savonneuse douce et de l'eau chaude.
5. Séchez l'intérieur et l'extérieur de l'appareil avec un chiffon doux.
6. Ouvrez le bouchon de vidange d'eau lorsque l'appareil n'est pas utilisé pendant une longue période afin de permettre à l'eau de s'écouler complètement du réservoir d'eau.

**Remarque :** Nettoyez l'appareil si vous l'avez utilisé pendant une période prolongée. En particulier, la conduite de séparation de l'eau et les filtres à eau doivent être nettoyés à intervalles réguliers.

1. Si la conduite de séparation d'eau est bloquée et que l'eau ne s'écoule pas, mais que le compresseur et la pompe à eau fonctionnent toujours, commencez par éteindre l'appareil, retirez la conduite de séparation d'eau et nettoyez-la. Nettoyez soigneusement chaque trou de la conduite de séparation d'eau. Remettez le tuyau de séparation d'eau en place après le nettoyage et assurez-vous qu'il est correctement positionné.

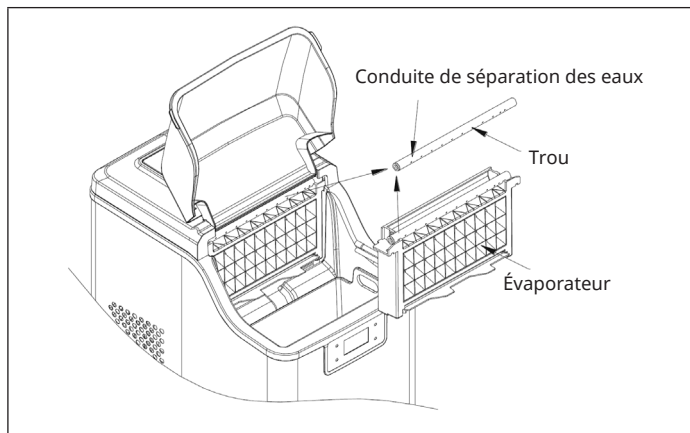

2. Tant le réservoir d'eau que le grand réservoir d'eau peuvent être nettoyés avec un détergent doux, de l'eau chaude et un chiffon doux. Rincez ensuite les deux à l'eau claire, puis ouvrez le bouchon de vidange situé sous l'appareil et laissez l'eau s'écouler. Vous maintenez ainsi l'appareil hygiéniquement propre, ce qui garantit un fonctionnement normal.
3. Si, lors du nettoyage de l'appareil, vous constatez que des glaçons se trouvent encore sur l'évaporateur et qu'ils ne peuvent pas être facilement retirés, mettez l'appareil en marche et laissez-le démarrer le processus de fabrication de glaçons. Appuyez ensuite sur le bouton **ON/OFF** pendant 5 secondes pour que l'appareil commence à distribuer des glaçons. Cela permet de faire fondre le glaçon coincé et de l'enlever plus facilement.



## Vider complètement l'eau du réservoir d'eau intérieur et du grand réservoir d'eau

L'eau du grand réservoir d'eau ne peut s'écouler grâce au bouchon de la vanne d'eau. Branchez l'appareil si vous souhaitez vider complètement l'eau, mais ne démarrez pas l'appareil. Retirez ensuite le bouchon de vidange d'eau situé à l'arrière de l'appareil. Attendez quelques minutes que l'eau s'écoule complètement.

## UTILISATION



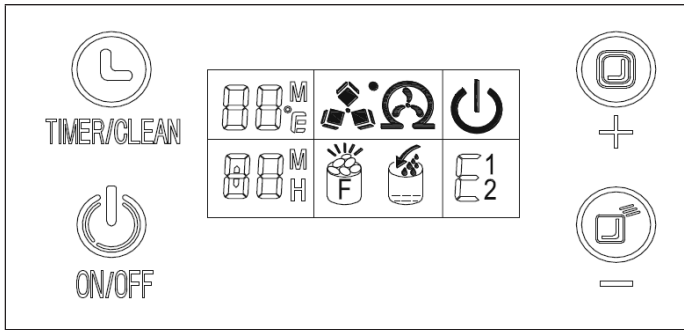

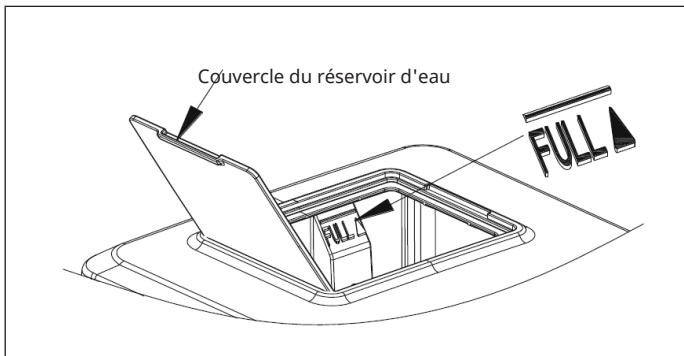

### Panneau de commande et voyants lumineux



1. Retirez le couvercle du réservoir d'eau et remplissez le réservoir d'eau avec de l'eau potable. Assurez-vous que le niveau d'eau se trouve toujours en dessous du repère maximal " FULL " (voir illustration).



**Remarque** : ne versez en aucun cas de l'eau dans le réservoir d'eau interne, qui se trouve sous le panier à glace. Ce réservoir d'eau n'est pas assez grand. Le non-respect de cette consigne peut avoir une influence négative sur le processus de fabrication de la glace.

2. Mise en marche : Lorsque vous branchez la fiche d'alimentation dans la prise de courant, le symbole  se met à clignoter. La température ambiante actuelle s'affiche en haut à droite de l'écran. Par exemple, si [26 °C] s'affiche, cela signifie que la température ambiante est de 26 degrés Celsius. Appuyez à nouveau sur **la touche ON/OFF** pour allumer l'appareil. L'eau s'écoule dans le réservoir d'eau au niveau standard. Ensuite, le compresseur démarre et la fabrication de glaçons commence. En même temps, l'affichage  disparaît de l'écran et est remplacé par l'affichage rotatif . L'affichage de la température disparaît. Après quelques minutes de fabrication de glaçons, l'affichage numérique clignote dans la zone d'affichage de la température de l'écran. Par exemple, si [10 M] s'affiche, cela signifie que le processus de fabrication de glaçons sera terminé dans 10 minutes.
3. Lorsque les glaçons sont distribués, le symbole  clignote à l'écran. L'eau s'écoule par l'électrovanne dans le réservoir d'eau inférieur et le symbole  s'affiche. Lorsque le réservoir d'eau inférieur est plein, le symbole  s'éteint. Le processus de fabrication de glaçons suivant commence. S'il n'y a pas d'eau dans le réservoir d'eau, le symbole  reste allumé. Éteignez l'appareil et remplissez le réservoir d'eau. Redémarrez ensuite l'appareil pour produire des glaçons. Vous avez également la possibilité de remplir directement le réservoir d'eau et d'attendre 20 minutes que l'appareil se réinitialise.

**Remarque** : un cycle de fabrication de glaçons dure entre 13 et 25 minutes, en fonction de la température ambiante. Si vous utilisez l'appareil pour la première fois, la fabrication de glaçons peut prendre un peu plus de temps, en fonction de la température initiale de l'eau. Si la température ambiante est élevée, la fabrication de glaçons peut prendre beaucoup plus de temps, mais pas plus de 35 minutes. Si les glaçons ne sont pas assez gros pour vous, appuyez sur le bouton + ou - pendant la fabrication des glaçons pour ajuster le temps de fabrication des glaçons. Si vous appuyez sur le bouton +, le temps de fabrication des glaçons est augmenté d'une minute à la fois. En appuyant sur la touche -, le temps de fabrication des glaçons diminue d'une minute. Le temps peut être augmenté ou diminué de 6 minutes au maximum. Votre adaptation sera prise en compte à partir du prochain cycle de fabrication de glaçons.

4. Si le symbole  s'affiche, cela signifie que le bac à glaçons est plein. L'appareil s'arrête. Dès que les glaçons ont été retirés, l'appareil se remet en marche. Si vous appuyez sur le bouton **ON/OFF** pendant plus de 5 secondes alors que l'appareil est en marche, les glaçons sont automatiquement distribués. Appuyez sur la touche **ON/OFF** pour éteindre l'appareil.

L'appareil dispose de deux réglages de minuterie différents. Lorsque l'appareil est allumé, la minuterie peut être réglée de manière à ce que l'appareil s'éteigne automatiquement après un certain temps. Lorsque l'appareil est éteint, la minuterie peut être réglée de manière à ce que l'appareil s'allume automatiquement après un certain temps.

Appuyez sur la touche **TIMER** pour afficher [1H] à l'écran. En appuyant sur les touches + ou -, il est possible d'augmenter ou de diminuer le temps. Pendant que vous effectuez le réglage, l'e symbole [H] clignote à l'écran. 5 secondes après la fin du réglage, le symbole [H] du réglage de la minuterie s'allume en continu à l'écran.

5. **Vidanger l'eau** : ouvrez le bouchon de vidange d'eau situé sous l'appareil et videz l'eau. Il est recommandé de changer l'eau toutes les 24 heures et de nettoyer l'appareil au moins tous les 3 jours.

### Programme d'autonettoyage automatique

Démarrage du programme d'autonettoyage : branchez l'appareil et maintenez le bouton **TIMER/CLEAN** du panneau de commande enfoncé pendant plus de 5 secondes. Le processus d'autonettoyage est lancé. Cela prend environ 20 minutes. Le symbole  est en rotation à l'écran et [20 M] s'affiche.



Annulation du programme d'autonettoyage :

Le programme d'autonettoyage dure environ 20 minutes. Dès que le programme est terminé, l'appareil s'éteint automatiquement. Il est également possible de forcer l'arrêt du programme d'autonettoyage en appuyant sur la touche **ON/OFF**.

### Remarques importantes sur l'utilisation

- Assurez-vous que le réservoir d'eau, le filtre à eau et la conduite de séparation d'eau ne sont pas bloqués. Nettoyez-les.
- La température de l'eau a une influence sur la fabrication des glaçons. Plus la température de l'eau est basse, plus la production de glaçons est importante.
- Plus la température ambiante est basse, plus la production de glaçons est importante.
- Utilisez uniquement de l'eau de bonne qualité pour garantir le bon fonctionnement de la pompe. Si vous utilisez une eau de mauvaise qualité, la pompe risque d'être bruyante. Mais ce bruit n'a aucun effet sur le fonctionnement de la pompe.
- Si vous éteignez l'appareil, le compresseur démarre 3 minutes plus tard.

## RÉSOLUTION DES PROBLÈMES

Problème	Cause possible	Solution
Le symbole  s'allume	Pas d'eau	Éteignez l'appareil et remplissez le réservoir d'eau jusqu'au repère maximal. Redémarrez l'appareil.
Le symbole  s'allume	Trop de glaçons dans le panier à glace	Retirez les glaçons du panier à glace
Le réservoir d'eau est plein mais le symbole  est allumé	L'électrovanne d'entrée est cassée.	Contactez le service client
Le symbole [E1] s'allume	Le capteur de température ambiante est défectueux.	L'appareil fonctionne toujours, remplacez le capteur
Le symbole [E2] s'allume	Le capteur de température de l'eau est défectueux.	L'appareil fonctionne toujours, remplacez le capteur

Problème	Cause possible	Solution
Pas d'eau dans le réservoir d'eau Conduite de séparation d'eau	Les trous sont bloqués	Enlevez les obstructions dans les trous avec un fil de fer fin jusqu'à ce que l'eau puisse s'écouler très facilement
	Le filtre à eau est bloqué	Nettoyer le filtre à eau
Les glaçons sont trop gros et ne peuvent pas tomber	La fabrication de glaçons prend trop de temps	Réduisez le temps de fabrication des glaçons en appuyant sur le bouton -.
Les glaçons sont trop petits	La température ambiante est trop élevée.	Déplacez l'appareil à un endroit plus frais.
	La température de l'eau est trop élevée.	La température de l'eau ne doit pas dépasser 25 °C.
	La durée de fabrication des glaçons est trop courte.	Pour augmenter la durée, appuyez sur le bouton +.
L'appareil est en marche mais aucun glaçon ne se forme	La température ambiante est trop élevée ou la température de l'eau est trop élevée.	Déplacez l'appareil à un endroit plus frais. La température de l'eau ne doit pas dépasser 25 °C, remplissez le réservoir d'eau avec de l'eau froide.
	Fuite de liquide de refroidissement	Contactez le service clientèle.
	Le système de refroidissement est bloqué.	Contactez le service clientèle.

---

## INFORMATIONS SUR LE RECYCLAGE

---



Si l'élimination des appareils électriques et électroniques est réglementée dans votre pays, ce symbole sur le produit ou sur l'emballage indique qu'il ne doit pas être mis au rebut avec les ordures ménagères. Vous devez l'acheminer vers un point de collecte pour le recyclage des appareils électriques et électroniques. En respectant des règles de recyclage, vous protégez l'environnement et la santé de vos semblables des conséquences négatives. Pour plus d'informations sur le recyclage et la mise au rebut de ce produit, contactez votre autorité locale ou votre service d'élimination des déchets ménagers.

---

## FABRICANT ET IMPORTATEUR (GB)

---

**Fabricant :**

Chal-Tec GmbH, Wallstraße 16, 10179 Berlin, Allemagne.

**Importateur pour la Grande-Bretagne :**

Berlin Brands Group UK Limited

PO Box 42

272 Kensington High Street

London, W8 6ND

United Kingdom

**Estimado cliente:**

Le felicitamos por la adquisición de este producto. Lea atentamente el siguiente manual y siga cuidadosamente las instrucciones de uso con el fin de evitar posibles daños. La empresa no se responsabiliza de los daños ocasionados por un uso indebido del producto o por haber desatendido las indicaciones de seguridad. Escanee el siguiente código QR para obtener acceso al manual de usuario más reciente y otra información sobre el producto.



---

## ÍNDICE

---

Indicaciones de seguridad	48
Indicaciones sobre el refrigerante R290	50
Vista general del panel de control	51
Descripción general del aparato	52
Puesta en funcionamiento	53
Funcionamiento	55
Reparación de anomalías	58
Indicaciones sobre la retirada del aparato	60
Fabricante e importador (Reino Unido)	60

---

## DATOS TÉCNICOS

---

Número del artículo	10041143, 10041144
Suministro eléctrico	220-240 V ~ 50 Hz
Peso neto	9,5 kg
Refrigerante	R290

---

## INDICACIONES DE SEGURIDAD

---

- Coloque el aparato en una superficie plana.
- Utilice el aparato sólo en habitaciones bien ventiladas.
- Desenchufe el aparato de la toma de corriente cuando ya no lo utilice.
- No sumerja el aparato, el cable de alimentación ni el enchufe en agua ni en ningún otro líquido.
- Utilice únicamente los accesorios expresamente recomendados por el fabricante para este aparato.
- No coloque el aparato directamente debajo de una toma de corriente.
- No deje que el cable de alimentación cuelgue de la superficie de trabajo para que los niños no puedan tirar de él.
- No llene el aparato en exceso, ya que de lo contrario podrían producirse cortocircuitos y descargas eléctricas.
- Asegúrese de que la tapa esté siempre cerrada durante el funcionamiento.
- No desconecte el enchufe tirando del cable; en su lugar, tire del cuerpo del enchufe.
- Utilice este aparato sólo para el fin al que está destinado. La empresa no se hace responsable por los daños causados por el incumplimiento de las instrucciones y el uso indebido. Utilice el aparato sólo en el hogar.
- No conecte el aparato a tomas de corriente manejadas por control remoto ni con temporizador.
- No sumerja la unidad en agua.
- Si el cable de alimentación o el enchufe están dañados, deberán ser sustituidos por el fabricante, una empresa autorizada o una persona cualificada.
- Siga la normativa local para la eliminación de equipos de gas inflamable.
- No almacene sustancias altamente inflamables o explosivas en el aparato.
- Llene el aparato sólo con agua potable
- Los niños mayores de 8 años y las personas con discapacidad física, sensorial o psíquica pueden utilizar el aparato si han sido previamente instruidos por su tutor o supervisor sobre su funcionamiento y conocen las funciones, las indicaciones de seguridad y los riesgos asociados.



**ADVERTENCIA;**

Peligro de incendio por eliminación inadecuada! Tenga en cuenta la normativa local para la eliminación de aparatos que contengan refrigerantes y gases inflamables.

- Mantenga las aberturas de ventilación de la carcasa de la unidad libres de obstrucciones.
- No dañe el circuito de refrigerante.
- No utilice dispositivos mecánicos u otros medios para acelerar el proceso de descongelación o formación de hielo.
- No utilice ningún otro tipo de aparato eléctrico dentro de la máquina de hielo.

**Instrucciones especiales**

- Al colocar el aparato, tenga cuidado de no atrapar o dañar el cable de alimentación.
- Asegúrese de que no hay varios enchufes o adaptadores de red en la parte posterior del aparato.

Para evitar la contaminación de los alimentos, siga las siguientes instrucciones:

- Limpie regularmente las superficies que puedan estar en contacto con los alimentos. Limpie el drenaje de agua regularmente.
- Si el aparato tiene un depósito de agua, límpielo cuando el aparato no se haya utilizado durante 48 horas. Enjuague el tanque si no se ha extraído agua durante 5 días.

**ADVERTENCIA**

Cuando utilice, repare o deseche el aparato, busque el símbolo de la izquierda situado en la parte posterior o en el compresor del aparato. Este símbolo advierte de posibles incendios. Hay sustancias inflamables en los conductos de refrigerante y en el compresor. Mantenga el aparato alejado de fuentes de fuego durante su uso, mantenimiento y eliminación.

## INDICACIONES SOBRE EL REFRIGERANTE R290

### Advertencias

- Transporte y guarde el aparato en posición vertical. De lo contrario, podría dañar de forma irreparable el compresor. Deje reposar el aparato durante al menos 24 horas antes de ponerlo en funcionamiento.
- Apague y desenchufe el aparato antes de limpiarlo.
- Asegúrese de que el producto genera un flujo de aire constante. Asegúrese de que las entradas y salidas de aire no estén bloqueadas.
- Instale el aparato sobre una superficie horizontal para evitar cualquier fuga.
- Toda persona que trabaja con el refrigerante debe tener un certificado válido actual de una autoridad reguladora acreditada por la industria, que autoriza su competencia para manejar los refrigerantes de manera segura.
- Deseche correctamente el aparato cuando deje de funcionar.
- Si no va a utilizar el aparato, guárdelo en un lugar bien ventilado.
- Guarde el aparato de manera que no se dañe.
- Las reparaciones solo deben ser realizadas por el fabricante o un técnico autorizado.
- No dañe ningún componente del circuito refrigerante. El refrigerante puede rezumar y no percibirse porque es inodoro.
- El mantenimiento y las reparaciones de refrigerantes inflamables deben llevarse a cabo bajo la supervisión de especialistas.

### Indicaciones acerca de los espacios con conductos de refrigerante

- La instalación de conductos debe limitarse al mínimo.
- Asegúrese de no dañar el circuito de refrigeración.
- Los aparatos con refrigerantes inflamables no deben instalarse en una estancia no ventilada.
- Respete las regulaciones nacionales de gas.
- Las conexiones mecánicas deben ser fácilmente accesibles para poder realizar trabajos de mantenimiento.



#### ATENCIÓN

¡Riesgo de incendio! Este aparato contiene el refrigerante inflamable R290. Si el refrigerante rezuma y está expuesto a una fuente de ignición externa, existe el riesgo de incendio.

## VISTA GENERAL DEL PANEL DE CONTROL

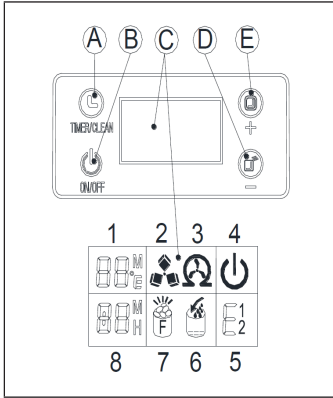

A	Si pulsa este botón una vez brevemente, entra en el ajuste del temporizador; si lo pulsa durante más de 5 segundos, entra en el programa de limpieza.																
B	Cuando el aparato está apagado, pulse este botón para encenderlo; si el aparato está haciendo cubitos de hielo y mantiene pulsado este botón durante más de 5 segundos, el aparato pasa automáticamente a dispensar cubitos de hielo.																
C	<table border="1"> <tr> <td data-bbox="157 783 225 879">1</td> <td data-bbox="225 783 993 879">Temperatura ambiente y símbolo de fabricación de hielo: cuando la pantalla muestra [M], la cuenta atrás para la fabricación de hielo está en marcha, cuando la pantalla muestra [°C], se trata de la temperatura ambiente.</td> </tr> <tr> <td data-bbox="157 879 225 975">2</td> <td data-bbox="225 879 993 975">Símbolo de cubitos de hielo: cuando el símbolo gira, el aparato está haciendo cubitos de hielo. Cuando el símbolo parpadea, significa que se están dispensando los cubitos de hielo.</td> </tr> <tr> <td data-bbox="157 975 225 1015">3</td> <td data-bbox="225 975 993 1015">Símbolo de autolimpieza automática</td> </tr> <tr> <td data-bbox="157 1015 225 1054">4</td> <td data-bbox="225 1015 993 1054">Icono de encendido/apagado</td> </tr> <tr> <td data-bbox="157 1054 225 1150">5</td> <td data-bbox="225 1054 993 1150">Código de error E1: el sensor de temperatura ambiente está roto. Código de error E2: el sensor de temperatura ambiente está roto. Código de error E - Anomalía de fabricación de hielo o fuga de refrigerante.</td> </tr> <tr> <td data-bbox="157 1150 225 1190">6</td> <td data-bbox="225 1150 993 1190">Indicador de advertencia de bajo nivel de agua.</td> </tr> <tr> <td data-bbox="157 1190 225 1230">7</td> <td data-bbox="225 1190 993 1230">Indicador de advertencia de depósito de hielo lleno.</td> </tr> <tr> <td data-bbox="157 1230 225 1278">8</td> <td data-bbox="225 1230 993 1278">Zona de visualización del ajuste de la hora.</td> </tr> </table>	1	Temperatura ambiente y símbolo de fabricación de hielo: cuando la pantalla muestra [M], la cuenta atrás para la fabricación de hielo está en marcha, cuando la pantalla muestra [°C], se trata de la temperatura ambiente.	2	Símbolo de cubitos de hielo: cuando el símbolo gira, el aparato está haciendo cubitos de hielo. Cuando el símbolo parpadea, significa que se están dispensando los cubitos de hielo.	3	Símbolo de autolimpieza automática	4	Icono de encendido/apagado	5	Código de error E1: el sensor de temperatura ambiente está roto. Código de error E2: el sensor de temperatura ambiente está roto. Código de error E - Anomalía de fabricación de hielo o fuga de refrigerante.	6	Indicador de advertencia de bajo nivel de agua.	7	Indicador de advertencia de depósito de hielo lleno.	8	Zona de visualización del ajuste de la hora.
1	Temperatura ambiente y símbolo de fabricación de hielo: cuando la pantalla muestra [M], la cuenta atrás para la fabricación de hielo está en marcha, cuando la pantalla muestra [°C], se trata de la temperatura ambiente.																
2	Símbolo de cubitos de hielo: cuando el símbolo gira, el aparato está haciendo cubitos de hielo. Cuando el símbolo parpadea, significa que se están dispensando los cubitos de hielo.																
3	Símbolo de autolimpieza automática																
4	Icono de encendido/apagado																
5	Código de error E1: el sensor de temperatura ambiente está roto. Código de error E2: el sensor de temperatura ambiente está roto. Código de error E - Anomalía de fabricación de hielo o fuga de refrigerante.																
6	Indicador de advertencia de bajo nivel de agua.																
7	Indicador de advertencia de depósito de hielo lleno.																
8	Zona de visualización del ajuste de la hora.																
D	Reducir el tiempo																
E	Aumentar el tiempo																

## DESCRIPCIÓN GENERAL DEL APARATO

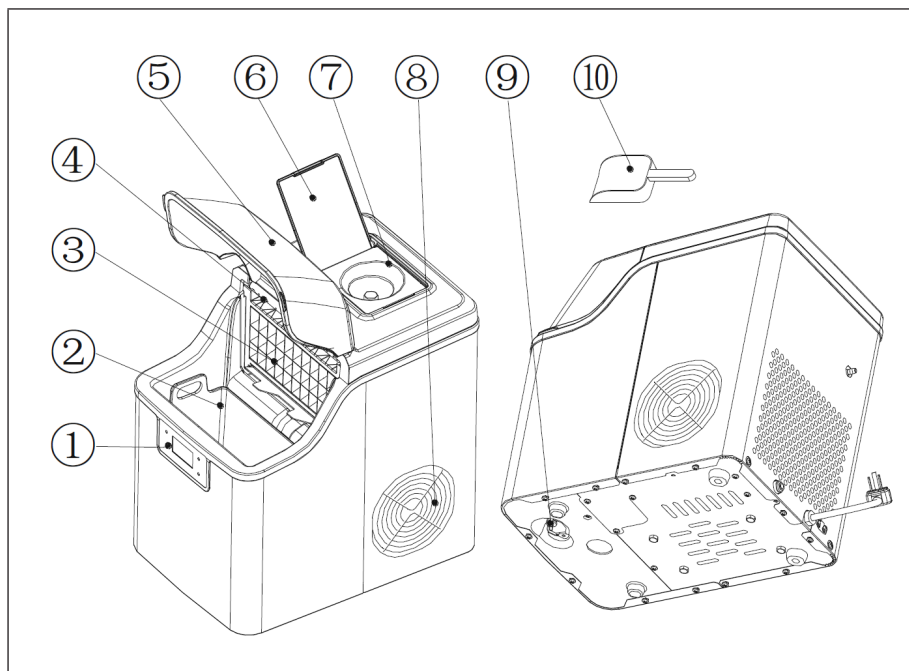

1	Panel de control	6	Tapa del depósito de agua
2	Cesta de hielo	7	Portabotellas (opcional, especialmente para la botella de agua incluida en el suministro)
3	Evaporador	8	Salida de aire caliente
4	Línea del sensor de agua	9	Tapa de drenaje de agua: Para drenar el agua del aparato
5	Tapa superior	10	Cuchara de hielo

---

## PUESTA EN FUNCIONAMIENTO

---

### Desembalaje de la unidad

1. Retire el material del embalaje interior y exterior. Asegúrese de que la cesta de hielo y la cuchara de hielo están incluidas. Si el volumen de suministro no está completo, póngase en contacto con el servicio de atención al cliente.
2. Limpie el interior del aparato con agua tibia y un paño suave. Saque el cesto de hielo y límpielo.
3. Coloque la unidad en un lugar sin luz solar directa y a una distancia segura de fuentes de calor (como hornos, cocinas, calefactores, etc.). Coloque el aparato en una superficie plana. Asegúrese de mantener una distancia mínima de 15 cm a la pared en la parte trasera y los lados de la unidad.
4. Después de desembalar el aparato, déjelo reposar durante al menos una hora antes de conectarlo a la red eléctrica para que el refrigerante se asiente.
5. El aparato debe colocarse de forma que el enchufe sea fácilmente accesible en todo momento.

**Nota:** Llene el depósito de agua de la máquina sólo con agua potable.

### Conectar dispositivos

- La unidad debe estar debidamente conectada a tierra por su propia seguridad.
- Este aparato requiere una toma de corriente de 220-240 V ~ 50 Hz.

### Limpieza del aparato

Antes de utilizar el aparato por primera vez, es necesario limpiarlo a fondo.

1. Retire la cesta de hielo.
2. Limpie el interior del aparato con jabón, agua tibia y un paño suave.
3. A continuación, enjuague el interior del aparato con agua limpia. Abra la tapa de drenaje de agua en la parte inferior del aparato y drene el agua.
4. El exterior de la unidad debe limpiarse regularmente con una solución jabonosa suave y agua tibia.
5. Seca el interior y el exterior del aparato con un paño suave.
6. Abra el tapón de drenaje de agua si el aparato no se va a utilizar durante mucho tiempo para que el agua se pueda drenar completamente del depósito de agua.

**Nota:** Limpie el aparato si lo ha utilizado durante mucho tiempo. En particular, el conducto de separación de agua y los filtros de agua deben limpiarse regularmente.

1. Si la tubería de separación de agua está bloqueada y no baja agua, pero el compresor y la bomba de agua siguen funcionando, apague primero la unidad, retire la tubería de separación de agua y límpiela. Limpie bien cada orificio del tubo de separación de agua. Vuelva a colocar el tubo de separación de agua después de la limpieza y asegúrese de que está correctamente asentado.

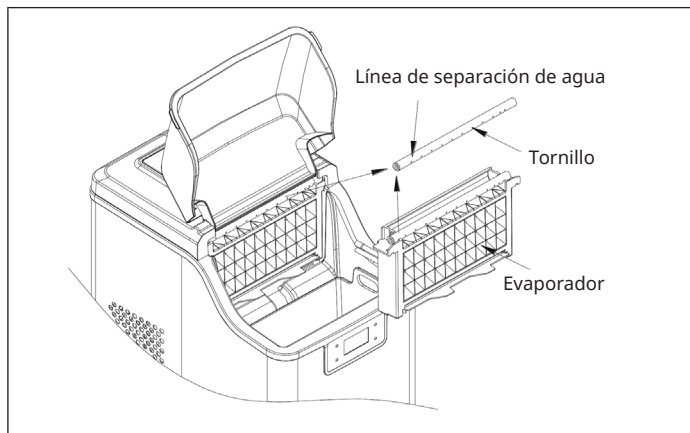

2. Tanto el depósito de agua como el gran contenedor de agua pueden limpiarse con un detergente suave, agua tibia y un paño suave. A continuación, aclare ambos con agua limpia y abra el tapón de drenaje de agua en la parte inferior del aparato y drene el agua. Esto mantendrá la unidad higiénicamente limpia, asegurando un funcionamiento normal.
3. Si, al limpiar el aparato, observa que todavía hay cubitos de hielo en el evaporador que no se pueden eliminar fácilmente, encienda el aparato y deje que inicie el proceso de fabricación de hielo. A continuación, pulse el botón **ON/OFF** durante 5 segundos para que el aparato empiece a dispensar cubitos de hielo. Esto derrite el cubo de hielo atascado y hace que sea más fácil de quitar.

## Vacíe completamente el agua del depósito de agua interior y del depósito de agua grande

El agua del depósito de agua grande no puede salir por el tapón de la válvula de agua. Enchufe el aparato cuando quiera vaciar completamente el agua, pero no lo ponga en marcha. A continuación, retire el tapón de drenaje de agua situado en la parte posterior del aparato. Espere unos minutos hasta que el agua haya desaparecido por completo.

## FUNCIONAMIENTO



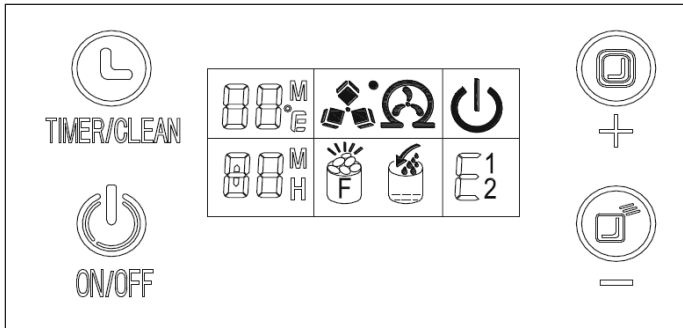

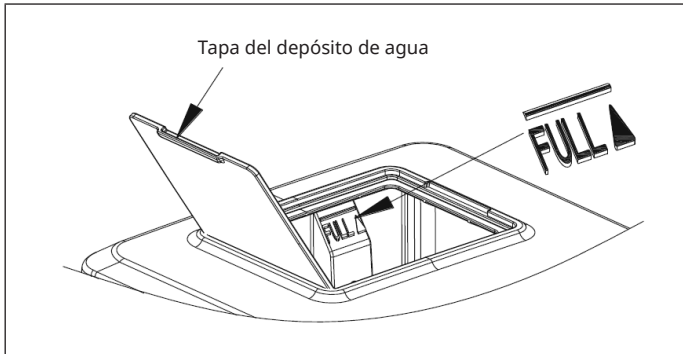

### Panel de control y luces indicadoras



1. Retire la tapa del depósito de agua y llene el depósito de agua con agua potable. Asegúrese de que el nivel de agua esté siempre por debajo de la marca de máximo "FULL" (véase la ilustración).



**Nota:** Nunca vierta agua en el depósito de agua interno, que se encuentra debajo de la cesta de hielo. Este tanque de agua no es lo suficientemente grande. La inobservancia puede afectar negativamente al proceso de fabricación de hielo.

2. Encender: Al insertar el enchufe en la toma de corriente, el símbolo  comienza a parpadear. La temperatura ambiente actual se muestra en la parte superior izquierda de la pantalla. Por ejemplo, si aparece [26 °C], significa que la temperatura ambiente es de 26 grados centígrados. Pulse de nuevo el botón **ON/OFF** para poner en marcha el aparato. El agua fluye hacia el depósito de agua hasta el nivel estándar. A continuación, se pone en marcha el compresor y comienza la producción de cubitos de hielo. Al mismo tiempo, la pantalla  desaparece de la pantalla y es sustituida por la pantalla giratoria . La indicación de la temperatura desaparece. Después de unos minutos de hacer cubitos de hielo, el indicador digital parpadea en la zona de visualización de la temperatura de la pantalla. Por ejemplo, si se muestra [10 M], significa que el proceso de fabricación de cubitos de hielo terminará en 10 minutos.
3. Cuando se dispensan los cubitos de hielo, el símbolo  parpadea en la pantalla. El agua fluye a través de la electroválvula hacia el depósito de agua inferior y se muestra el símbolo . Cuando el depósito de agua inferior está lleno, el símbolo  se apaga. Comienza el siguiente proceso de fabricación de cubitos de hielo. Si no hay agua en el depósito, el símbolo  permanece encendido. Apague la máquina y llene el depósito de agua. Reinicie de nuevo el aparato para fabricar cubitos de hielo. También tiene la opción de llenar el depósito de agua directamente y esperar 20 minutos para que la máquina se reinicie.

**Nota:** Un ciclo de fabricación de cubitos de hielo dura entre 13 y 25 minutos, dependiendo de la temperatura ambiente. Cuando utilice el aparato por primera vez, puede tardar un poco más en hacer cubitos de hielo, dependiendo de la temperatura inicial del agua. Si la temperatura ambiente es alta, la producción de cubitos de hielo puede tardar mucho más, pero no más de 35 minutos. Si los cubos de hielo no son lo suficientemente grandes para usted, pulse el botón + o - durante la fabricación de cubitos de hielo para ajustar el tiempo de fabricación de los mismos. Si pulsa el botón +, el tiempo de fabricación de cubitos de hielo se incrementa un minuto cada vez. Al pulsar el botón - se reduce el tiempo de fabricación de cubitos de hielo en un minuto. El tiempo puede aumentar o disminuir un máximo de 6 minutos. Su ajuste se tendrá en cuenta a partir del siguiente ciclo de fabricación de cubitos de hielo.



4. Cuando aparece el símbolo , significa que la cubitera está llena. La unidad se detiene. En cuanto se retiran los cubitos de hielo, el aparato vuelve a funcionar. Si se pulsa el botón **ON/OFF** durante más de 5 segundos mientras el aparato está en funcionamiento, los cubitos de hielo se dispensan automáticamente. Si pulsa de nuevo el botón **ON/OFF**, el aparato se apaga.

La unidad tiene dos ajustes de temporizador diferentes. Al encender el aparato, el temporizador puede ajustarse para que el aparato se apague automáticamente al cabo de un tiempo determinado. Cuando el aparato está apagado, el temporizador puede ajustarse para que el aparato se encienda automáticamente.

Cuando se pulsa el botón **TIMER**, aparece [1H] en la pantalla. Pulse los botones + o - para aumentar o disminuir el tiempo. Mientras realiza el ajuste, el símbolo [H] parpadea en la pantalla. 5 segundos después de finalizar el ajuste, el símbolo de ajuste del temporizador [H] se ilumina permanentemente en la pantalla.

5. **Drena el agua:** Retire el tapón de drenaje de agua en la parte inferior del aparato y drene el agua. Se recomienda cambiar el agua cada 24 horas y limpiar la unidad al menos cada 3 días.

### Programa de autolimpieza automática

Inicio del programa de autolimpieza: Enchufe el aparato y mantenga pulsado el botón **TIMER/CLEAN** del panel de control durante más de 5 segundos. Se inicia el proceso de autolimpieza. Esto lleva unos 20 minutos. El icono  gira en la pantalla y se muestra [20 M].



Anulación del programa de autolimpieza:

El programa de autolimpieza tarda unos 20 minutos en completarse. Una vez finalizado el programa, el aparato se apaga automáticamente. También es posible forzar la detención del programa de autolimpieza pulsando el botón **ON/OFF**.

### Indicaciones importantes sobre el uso

- Asegúrese de que el depósito de agua, el filtro de agua y el tubo de separación de agua no estén bloqueados. Límpialos.
- La temperatura del agua influye en la producción de cubitos de hielo. Cuanto más baja sea la temperatura del agua, más cubitos de hielo se producirán.
- Cuanto más baja sea la temperatura ambiente, más cubitos de hielo se producirán.
- Utilice únicamente agua de buena calidad para garantizar el buen funcionamiento de la bomba. Si se utiliza agua de mala calidad, esto puede hacer que la bomba sea ruidosa. Sin embargo, esto no afecta al funcionamiento de la bomba.
- Cuando se apaga la unidad, el compresor se pone en marcha 3 minutos después.

## REPARACIÓN DE ANOMALÍAS

Problema	Posible causa	Propuesta de solución
El símbolo  se ilumina	Sin agua.	Desconecte la máquina y llene el depósito de agua con agua potable hasta la marca máxima. Reinicie el aparato.
El símbolo  se ilumina	Demasiados cubos de hielo en la cesta de hielo	Saque los cubos de hielo de la cesta de hielo
El depósito de agua está lleno pero el símbolo  se ilumina	La válvula solenoide de entrada está rota	Contacte con el servicio de atención al cliente
El símbolo [E1] se ilumina	El sensor de temperatura ambiente está roto.	La unidad sigue funcionando, sustituya el sensor
El símbolo [E2] se ilumina	El sensor de temperatura de agua está roto.	La unidad sigue funcionando, sustituya el sensor

Anomalía	Posible causa	Propuesta de solución
No hay agua en el depósito de agua Línea de separación de agua	Los agujeros están bloqueados	Retire las obstrucciones de los agujeros con un alambre fino hasta que el agua pueda salir con facilidad
	El filtro de agua está bloqueado	Limpia el filtro de agua
Los cubos de hielo son demasiado grandes y no pueden caer	La fabricación de cubitos de hielo tarda demasiado	Reduzca el tiempo de fabricación de cubitos de hielo pulsando el botón-.
Los cubos de hielo son demasiado pequeños	La temperatura ambiente es demasiado alta.	Mueva la unidad a un lugar más fresco.
	La temperatura del agua es demasiado alta.	La temperatura del agua no debe superar los 25 °C.
	La duración de la producción de cubitos de hielo es demasiado corta.	Pulse el botón + para aumentar la duración.
El aparato está en funcionamiento pero no se forman cubitos de hielo	La temperatura ambiente es demasiado alta o la temperatura del agua es demasiado alta.	Mueva la unidad a un lugar más fresco. La temperatura del agua no debe superar los 25 °C, llene el depósito de agua con agua fría.
	Fuga de refrigerante	Contacta con el servicio técnico.
	El sistema de refrigeración está bloqueado.	Contacta con el servicio técnico.

---

## INDICACIONES SOBRE LA RETIRADA DEL APARATO

---



Si en su país existe una disposición legal relativa a la eliminación de aparatos eléctricos y electrónicos, este símbolo estampado en el producto o en el embalaje advierte de que no debe eliminarse como residuo doméstico. En lugar de ello, debe depositarse en un punto de recogida de reciclaje de aparatos eléctricos y electrónicos. Una retirada de aparatos conforme a las leyes contribuye a proteger el medio ambiente y a las personas a su alrededor frente a posibles consecuencias perjudiciales para la salud. Para obtener información más detallada sobre el reciclaje de este producto, póngase en contacto con su ayuntamiento o con el servicio de eliminación de residuos domésticos.

---

## FABRICANTE E IMPORTADOR (REINO UNIDO)

---

**Fabricante:**

Chal-Tec GmbH, Wallstraße 16, 10179 Berlín, Alemania.

**Importador para Gran Bretaña:**

Berlin Brands Group UK Limited  
PO Box 42  
272 Kensington High Street  
London, W8 6ND  
United Kingdom

**Gentile cliente,**

La ringraziamo per l'acquisto del dispositivo. La preghiamo di leggere attentamente le seguenti indicazioni e di seguirle per prevenire eventuali danni. Non ci assumiamo alcuna responsabilità per danni scaturiti da una mancata osservanza delle avvertenze di sicurezza e da un uso improprio del dispositivo. Scansionare il seguente codice QR per accedere al manuale d'uso più recente e ricevere informazioni sul prodotto.



---

**INDICE**

---

Avvertenze di sicurezza	62
Note sul refrigerante R290	64
Descrizione del pannello di controllo	65
Descrizione del dispositivo	66
Messa in funzione	67
Utilizzo	69
Risoluzione dei problemi	72
Avviso di smaltimento	74
Produttore e importatore (UK)	74

---

**DATI TECNICI**

---

Numero articolo	10041143, 10041144
Alimentazione	220-240 V ~ 50 Hz
Peso netto	9,5 kg
Refrigerante	R290

---

## AVVERTENZE DI SICUREZZA

---

- Posizionare il dispositivo su un fondo piano.
- Usare il dispositivo solo in locali interni.
- Quando non viene utilizzato il dispositivo, staccare la spina dalla presa.
- Non immergere il cavo di alimentazione e la spina in acqua o altri liquidi.
- Utilizzare solo accessori espressamente consigliati dal produttore per questo dispositivo.
- Non posizionare il dispositivo direttamente sotto a una presa elettrica.
- Non lasciare che il cavo di alimentazione penda dalla superficie di lavoro in modo che i bambini non possano tirarlo.
- Non riempire eccessivamente il dispositivo, altrimenti possono verificarsi cortocircuiti e scosse elettriche.
- Assicurarsi che il coperchio sia sempre chiuso durante il funzionamento.
- Non tirare dal cavo per staccare la spina, ma impugnare saldamente la spina stessa.
- Utilizzare il dispositivo esclusivamente per l'uso previsto. Non ci assumiamo alcuna responsabilità per danni scaturiti da una mancata osservanza delle avvertenze di sicurezza e da un uso improprio del dispositivo. Utilizzare il dispositivo solo in casa.
- Non collegare il dispositivo a un interruttore temporizzato o a prese elettriche con comando a distanza.
- Non immergere il dispositivo in acqua.
- Se il cavo di alimentazione o la spina sono danneggiati, devono essere sostituiti dal produttore, da un'azienda tecnica autorizzata o da una persona con qualifica equivalente.
- Quando si smaltisce il dispositivo, seguire le norme locali per lo smaltimento di apparecchi contenenti gas infiammabile.
- Non conservare sostanze altamente infiammabili o esplosive nel dispositivo.
- Riempire il dispositivo solo con acqua potabile.
- Bambini a partire da 8 anni e persone con limitate capacità fisiche, psichiche e sensoriali possono utilizzare il dispositivo solo se sono stati istruiti da una persona responsabile della loro sicurezza sulle modalità d'uso e sulle procedure di sicurezza e comprendono i rischi associati.

**AVVERTIMENTO**

Pericolo di incendio a causa di uno smaltimento improprio! Si prega di osservare le norme locali per lo smaltimento di dispositivi contenenti refrigeranti e gas infiammabili.

- Mantenere le aperture di ventilazione nell'alloggiamento del dispositivo libere da ostruzioni.
- Non danneggiare il circuito del refrigerante.
- Non usare dispositivi meccanici o altri mezzi per accelerare il processo di sbrinamento o di formazione del ghiaccio.
- Non utilizzare nessun altro tipo di apparecchio elettrico all'interno del fabbricatore di ghiaccio.

**Avvertenze particolari**

- Durante il posizionamento del dispositivo, assicurarsi di non schiacciare o danneggiare il cavo di alimentazione.
- Assicurarsi che non ci siano prese multiple o alimentatori sul retro del dispositivo.

Per evitare la contaminazione di alimenti, seguire le seguenti indicazioni:

- Pulire regolarmente le superfici che potrebbero entrare in contatto con gli alimenti. Pulire regolarmente lo scarico dell'acqua.
- Se il dispositivo ha un serbatoio d'acqua, pulirlo se l'apparecchio non è stato usato per 48 ore. Sciacquare il serbatoio se non è stata prelevata acqua per 5 giorni.

**AVVERTIMENTO**

Durante l'utilizzo, la manutenzione e lo smaltimento del dispositivo, fare attenzione al simbolo a sinistra, che si trova sul retro o sul compressore del dispositivo. Questo simbolo avverte della possibilità di eventuali incendi. Nei condotti del refrigerante e nel compressore si trovano sostanze infiammabili. Tenere il dispositivo lontano da fonti di calore durante l'utilizzo, la manutenzione e lo smaltimento.

---

## NOTE SUL REFRIGERANTE R290

---

### Avvertenze

- Il dispositivo deve essere conservato e trasportato in posizione verticale. Altrimenti possono risultare danni irreparabili al compressore. Lasciare il dispositivo in posizione verticale per almeno 24 ore prima di metterlo in funzione.
- Prima della pulizia, spegnere il dispositivo e scollegarlo dall'alimentazione.
- Assicurarsi che il prodotto generi un flusso d'aria costante! Assicurarsi che le aperture di ingresso e uscita dell'aria non siano bloccate.
- Utilizzare questo dispositivo su un piano orizzontale per evitare perdite.
- Ogni persona che esegue opere su un circuito refrigerante dovrebbe disporre di un certificato attualmente valido, emesso da un organismo di valutazione accreditato dall'industria. Questo assicura la competenza nella gestione sicura dei refrigeranti in conformità con una specifica di valutazione riconosciuta dal settore.
- Se il dispositivo non funziona più, smaltirlo correttamente.
- Se non viene utilizzato, conservare il dispositivo in un luogo ben ventilato.
- Conservare il dispositivo in modo da non danneggiarlo.
- Eventuali riparazioni devono essere eseguite dal produttore o da un'azienda autorizzata.
- Non danneggiare alcun componente del circuito del refrigerante. Dato che è inodore, in alcune condizioni non si nota la fuoriuscita di refrigerante.
- Manutenzione e riparazioni devono essere realizzate con la supervisione di specialisti nell'uso di refrigeranti infiammabili.

### Informazioni per locali con condotti per il refrigerante

- Ridurre al minimo le tubature.
- Assicurarsi di non danneggiare le tubature.
- Dispositivi con refrigeranti infiammabili possono essere installati solo in locali ben ventilati.
- Rispettare le norme nazionali sul gas.
- Tutti i collegamenti meccanici devono essere facilmente accessibili per motivi di manutenzione.



#### ATTENZIONE

Pericolo di incendio! Questo dispositivo contiene il refrigerante infiammabile R290. Se il refrigerante dovesse fuoriuscire ed essere esposto a una fonte di ignizione esterna, si corre il rischio di

incendio.



## DESCRIZIONE DEL PANNELLO DI CONTROLLO

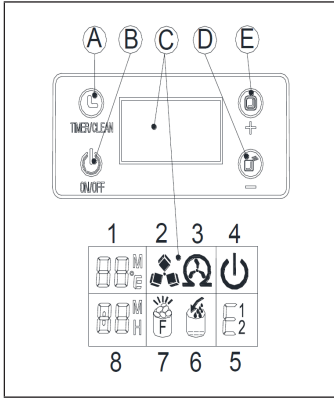

A	Se si preme brevemente questo tasto una volta, si entra nell'impostazione del timer; se si preme questo tasto per più di 5 secondi, si entra nel programma di pulizia.																
B	Quando il dispositivo è spento, premere questo tasto per accenderlo; se il dispositivo sta producendo cubetti di ghiaccio e si tiene premuto questo tasto per più di 5 secondi, passa automaticamente all'erogazione di cubetti di ghiaccio.																
C	<table border="1"> <tr> <td data-bbox="157 783 225 879">1</td> <td data-bbox="225 783 994 879">Temperatura ambiente e simbolo di produzione del ghiaccio: quando lo schermo mostra [M], il conto alla rovescia per la produzione del ghiaccio è in corso; quando lo schermo mostra [°C], viene indicata la temperatura ambiente.</td> </tr> <tr> <td data-bbox="157 879 225 975">2</td> <td data-bbox="225 879 994 975">Simbolo dei cubetti di ghiaccio: quando il simbolo ruota, il dispositivo sta producendo cubetti di ghiaccio. Quando il simbolo lampeggia, i cubetti di ghiaccio vengono erogati.</td> </tr> <tr> <td data-bbox="157 975 225 1015">3</td> <td data-bbox="225 975 994 1015">Simbolo di autopulizia automatica</td> </tr> <tr> <td data-bbox="157 1015 225 1054">4</td> <td data-bbox="225 1015 994 1054">Simbolo on/off</td> </tr> <tr> <td data-bbox="157 1054 225 1158">5</td> <td data-bbox="225 1054 994 1158">Codice di errore E1 - il sensore della temperatura ambiente è rotto. Codice di errore E2 - il sensore della temperatura dell'acqua è rotto. Codice di errore E - anomalia nella produzione del ghiaccio o perdita di refrigerante.</td> </tr> <tr> <td data-bbox="157 1158 225 1198">6</td> <td data-bbox="225 1158 994 1198">Avviso in caso di basso livello dell'acqua.</td> </tr> <tr> <td data-bbox="157 1198 225 1238">7</td> <td data-bbox="225 1198 994 1238">Avviso in caso di contenitore del ghiaccio pieno.</td> </tr> <tr> <td data-bbox="157 1238 225 1278">8</td> <td data-bbox="225 1238 994 1278">Area di visualizzazione dell'impostazione della durata.</td> </tr> </table>	1	Temperatura ambiente e simbolo di produzione del ghiaccio: quando lo schermo mostra [M], il conto alla rovescia per la produzione del ghiaccio è in corso; quando lo schermo mostra [°C], viene indicata la temperatura ambiente.	2	Simbolo dei cubetti di ghiaccio: quando il simbolo ruota, il dispositivo sta producendo cubetti di ghiaccio. Quando il simbolo lampeggia, i cubetti di ghiaccio vengono erogati.	3	Simbolo di autopulizia automatica	4	Simbolo on/off	5	Codice di errore E1 - il sensore della temperatura ambiente è rotto. Codice di errore E2 - il sensore della temperatura dell'acqua è rotto. Codice di errore E - anomalia nella produzione del ghiaccio o perdita di refrigerante.	6	Avviso in caso di basso livello dell'acqua.	7	Avviso in caso di contenitore del ghiaccio pieno.	8	Area di visualizzazione dell'impostazione della durata.
1	Temperatura ambiente e simbolo di produzione del ghiaccio: quando lo schermo mostra [M], il conto alla rovescia per la produzione del ghiaccio è in corso; quando lo schermo mostra [°C], viene indicata la temperatura ambiente.																
2	Simbolo dei cubetti di ghiaccio: quando il simbolo ruota, il dispositivo sta producendo cubetti di ghiaccio. Quando il simbolo lampeggia, i cubetti di ghiaccio vengono erogati.																
3	Simbolo di autopulizia automatica																
4	Simbolo on/off																
5	Codice di errore E1 - il sensore della temperatura ambiente è rotto. Codice di errore E2 - il sensore della temperatura dell'acqua è rotto. Codice di errore E - anomalia nella produzione del ghiaccio o perdita di refrigerante.																
6	Avviso in caso di basso livello dell'acqua.																
7	Avviso in caso di contenitore del ghiaccio pieno.																
8	Area di visualizzazione dell'impostazione della durata.																
D	Ridurre la durata																
E	Aumentare la durata																

## DESCRIZIONE DEL DISPOSITIVO

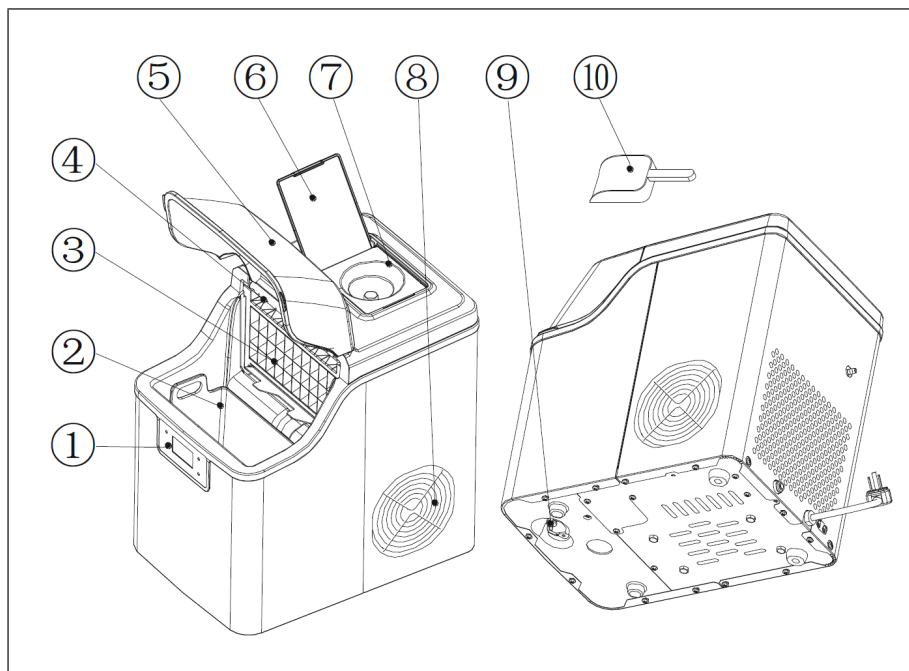

1	Pannello di controllo	6	Copertura del serbatoio
2	Cestello del ghiaccio	7	Portabottiglia (opzionale, specialmente per la bottiglia in dotazione)
3	Evaporatore	8	Uscita aria calda
4	Condotto del sensore dell'acqua	9	Tappo di scarico dell'acqua: per scaricare acqua dal dispositivo
5	Copertura superiore	10	Paletta per il ghiaccio

---

## MESSA IN FUNZIONE

---

### Disimballare il dispositivo

1. Rimuovere il materiale d'imbballaggio interno ed esterno. Assicurarsi che il cestello per il ghiaccio e la paletta siano inclusi. Se il volume di consegna non è completo, contattate il servizio di assistenza ai clienti.
2. Pulire l'interno del dispositivo con acqua tiepida e un panno morbido. Togliere il cestello del ghiaccio e pulirlo.
3. Posizionare il dispositivo al riparo dalla luce solare diretta e ad una distanza di sicurezza da fonti di calore (come forni, fornelli, stufe, ecc.). Posizionare il dispositivo su una superficie piana. Assicurarsi che ci sia una distanza minima di 15 cm tra la parte posteriore e i lati del dispositivo e le pareti circostanti.
4. Dopo aver disimballato il dispositivo, lasciarlo in posizione per almeno un'ora prima di collegarlo alla presa di corrente per permettere al refrigerante di depositarsi.
5. Il dispositivo deve essere posizionato in modo tale che la spina sia facilmente accessibile in ogni momento.

**Nota:** riempire il serbatoio del dispositivo solo con acqua potabile.

### Collegare il dispositivo

- Il dispositivo deve essere dotato di una messa a terra adeguata per garantire la sicurezza.
- Per questo dispositivo è necessaria una presa da 220-240 V ~ 50 Hz.

### Pulire il dispositivo

Prima di utilizzare il dispositivo per la prima volta, è necessaria una pulizia accurata.

1. Rimuovere il cestello del ghiaccio.
2. Pulire l'interno del dispositivo con acqua tiepida, detergente per piatti e un panno morbido.
3. Infine sciacquare l'interno del dispositivo con acqua pulita. Aprire il tappo di scarico sul fondo del dispositivo e far defluire l'acqua.
4. L'esterno del dispositivo deve essere pulito regolarmente con una soluzione di sapone delicato e acqua calda.
5. Asciugare interno ed esterno del dispositivo con un panno morbido.
6. Aprire il tappo di scarico se il dispositivo non viene utilizzato per un lungo periodo, in modo da rimuovere completamente l'acqua dal serbatoio.

**Nota:** pulire il dispositivo se è stato usato per un lungo periodo di tempo. Specialmente il condotto di separazione dell'acqua e i filtri dell'acqua devono essere puliti a intervalli regolari.

1. Se il condotto di separazione è bloccato e non scorre acqua, ma il compressore e la pompa sono ancora in funzione, spegnere prima il dispositivo, rimuovere il condotto di separazione e pulirlo. Pulire accuratamente ogni foro del condotto di separazione dell'acqua. Riposizionare il condotto di separazione dell'acqua dopo la pulizia e assicurarsi che sia installato correttamente.

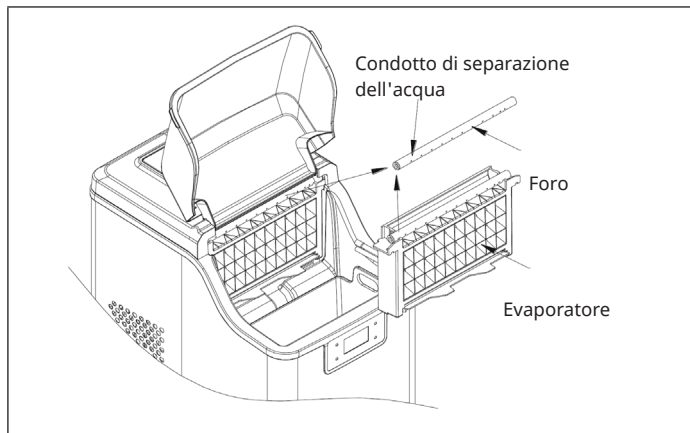

2. Sia il serbatoio che il grande contenitore dell'acqua possono essere puliti con un detergente delicato, acqua calda e un panno morbido. Sciacquare poi entrambi con acqua pulita e aprire il tappo di scarico sul fondo del dispositivo per far defluire l'acqua. Questo processo permette di mantenere l'igiene del dispositivo, garantendo un funzionamento normale.
3. Se durante la pulizia si notano ancora cubetti di ghiaccio sull'evaporatore che non possono essere rimossi facilmente, accendere il dispositivo e lasciare che inizi il processo di produzione del ghiaccio. Premere poi il tasto **ON/OFF** per 5 secondi per avviare l'erogazione dei cubetti. In questo modo viene sciolto il cubetto di ghiaccio bloccato, facilitandone la rimozione.

## Scaricare completamente l'acqua dal serbatoio interno e dal grande contenitore dell'acqua

Il tappo della valvola impedisce all'acqua di uscire dal contenitore grande. Collegare il dispositivo quando si vuole scaricare completamente l'acqua, ma non avviarlo. Togliere poi il tappo di scarico dell'acqua sul retro del dispositivo. Aspettare qualche minuto fino a quando l'acqua non è defluita completamente.

## UTILIZZO



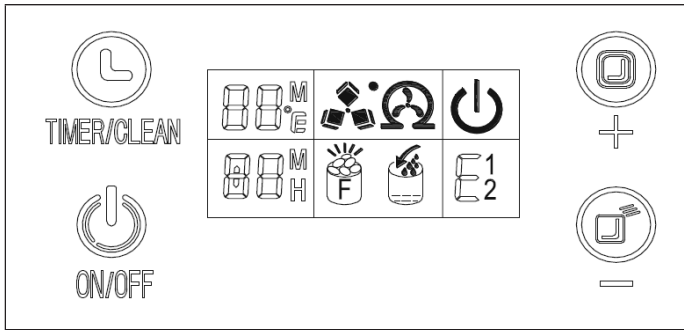

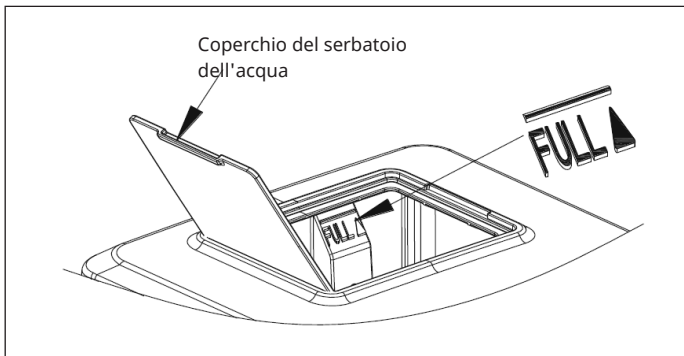

### Pannello di controllo e spie luminose



1. Rimuovere il coperchio del serbatoio e riempirlo con acqua potabile. Assicurarsi che il livello dell'acqua sia sempre sotto il segno massimo "FULL" (v. immagine).



**Nota:** non versare mai acqua nel serbatoio interno, che si trova sotto il cestello del ghiaccio. Questo serbatoio dell'acqua non è abbastanza grande. L'inosservanza può influenzare negativamente il processo di produzione del ghiaccio.

2. Accensione: quando si inserisce la spina di rete nella presa, il simbolo  inizia a lampeggiare. La temperatura ambiente attuale viene mostrata in alto a sinistra sullo schermo. Per esempio, se viene mostrato [26 °C], significa che la temperatura della stanza è di 26 gradi Celsius. Premere di nuovo **ON/OFF** per avviare il dispositivo. L'acqua scorre nel serbatoio fino al livello standard. Il compressore viene avviato e inizia la produzione di cubetti di ghiaccio. Allo stesso tempo, scompare dallo schermo l'indicazione  e viene sostituita dall'icona rotante . L'indicazione della temperatura scompare. Dopo alcuni minuti di produzione di cubetti di ghiaccio, l'indicazione digitale lampeggia nell'area di visualizzazione della temperatura dello schermo. Per esempio, se viene mostrato[10 M], significa che il processo di produzione dei cubetti di ghiaccio terminerà in 10 minuti.
3. Quando i cubetti di ghiaccio vengono erogati, lampeggia sullo schermo il simbolo . L'acqua scorre attraverso la valvola magnetica nel serbatoio inferiore e viene mostrato il simbolo . Quando il serbatoio inferiore è pieno, il simbolo  si spegne. Inizia il processo di fabbricazione dei cubetti di ghiaccio successivo. Se non c'è acqua nel serbatoio, il simbolo  rimane acceso. Spegner il dispositivo e riempire il serbatoio con acqua. Riavviare infine il dispositivo per produrre cubetti. C'è anche la possibilità di riempire direttamente il serbatoio dell'acqua e aspettare 20 minuti per far ripartire il dispositivo.

**Nota:** un ciclo di produzione di cubetti di ghiaccio dura 13-25 minuti, a seconda della temperatura della stanza. Quando si utilizza il dispositivo per la prima volta, potrebbe essere necessario un po' più di tempo per produrre i cubetti di ghiaccio, a seconda della temperatura iniziale dell'acqua. Se la temperatura ambiente è elevata, la produzione di cubetti di ghiaccio può richiedere molto più tempo, ma non più di 35 minuti. Se i cubetti di ghiaccio non sono abbastanza grandi, premere + o - durante la produzione dei cubetti per regolare la durata di produzione. Se si preme il tasto +, il tempo di produzione dei cubetti di ghiaccio viene aumentato di un minuto alla volta. Premendo il tasto -, il tempo di produzione dei cubetti di ghiaccio diminuisce di un minuto. La durata può essere aumentata o diminuita di un massimo di 6 minuti. La modifica della regolazione sarà applicata a partire dal ciclo di produzione di cubetti di ghiaccio successivo.

4. Quando compare il simbolo , significa che la vaschetta dei cubetti di ghiaccio è piena. Il dispositivo si ferma. Non appena i cubetti di ghiaccio sono stati rimossi, riprende a funzionare. Se si preme il tasto **ON/OFF** per più di 5 secondi a dispositivo in funzione, i cubetti di ghiaccio vengono erogati automaticamente. Se si preme **ON/OFF**, il dispositivo si spegne.

Il dispositivo ha due impostazioni diverse per il timer. Quando il dispositivo è acceso, il timer può essere impostato in modo che il dispositivo si spenga automaticamente dopo un certo tempo. Quando il dispositivo è spento, il timer può essere impostato in modo che il dispositivo si accenda automaticamente.

Se si preme **TIMER**, sullo schermo compare [1H]. Premere + o - per aumentare o diminuire il tempo. Mentre si effettua l'impostazione, il simbolo [H] lampeggia sullo schermo. 5 secondi dopo il completamento dell'impostazione, il simbolo di impostazione del timer [H] rimane acceso sullo schermo.

5. **Scaricare l'acqua:** aprire il tappo di scarico sul fondo del dispositivo e far defluire l'acqua. Si raccomanda di cambiare l'acqua ogni 24 ore e di pulire il dispositivo almeno ogni 3 giorni.

### Programma di autopulizia automatica

Avvio del programma di autopulizia: collegare il dispositivo all'alimentazione e tenere premuto il tasto **TIMER/CLEAN** sul pannello di controllo per più di 5 secondi. Il processo di autopulizia viene avviato. Questo richiede circa 20 minuti. Il simbolo  ruota sullo schermo e compare [20 M].



Interrompere il programma di autopulizia:

Il programma di autopulizia dura circa 20 minuti. Non appena il programma è finito, il dispositivo si spegne automaticamente. È anche possibile forzare l'arresto del programma di autopulizia premendo il tasto **ON/OFF**.

### Note importanti sull'utilizzo

- Assicurarsi che il serbatoio dell'acqua, il filtro dell'acqua e il condotto di separazione dell'acqua non siano bloccati. Pulirli.
- La temperatura dell'acqua influenza la produzione di cubetti di ghiaccio. Più bassa è la temperatura dell'acqua, più cubetti di ghiaccio vengono prodotti.
- Più bassa è la temperatura ambiente, più cubetti di ghiaccio vengono prodotti.
- Utilizzare solo acqua di buona qualità per garantire il corretto funzionamento della pompa. Se si usa acqua di scarsa qualità, la pompa può risultare rumorosa. Tuttavia, questo non ha alcun effetto sul suo funzionamento.
- Quando si spegne il dispositivo, il compressore si avvia 3 minuti dopo.

## RISOLUZIONE DEI PROBLEMI

Problema	Possibile causa	Soluzioni
Si accende il simbolo 	Non c'è acqua	Spegnere il dispositivo e riempire il serbatoio con acqua fino al simbolo del livello massimo. Riavviare il dispositivo.
Si accende il simbolo 	Troppi cubetti di ghiaccio nel cestello	Rimuovere i cubetti di ghiaccio dal cestello
Il serbatoio dell'acqua è pieno, ma il simbolo  si accende	La valvola magnetica d'ingresso è guasta.	Rivolgersi al servizio di assistenza ai clienti
Si accende il simbolo [E1]	Il sensore della temperatura ambiente è rotto.	Il dispositivo è ancora funzionante, sostituire il sensore
Si accende il simbolo [E2]	Il sensore della temperatura dell'acqua è rotto.	Il dispositivo è ancora funzionante, sostituire il sensore



Problema	Possibile causa	Soluzioni
Non c'è acqua nel serbatoio/condotto di separazione dell'acqua	I fori sono bloccati	Rimuovere le ostruzioni nei fori con un cavo metallico sottile fino a quando l'acqua può uscire facilmente
	Il filtro dell'acqua è bloccato	Pulire il filtro dell'acqua
I cubetti di ghiaccio sono troppo grandi e non possono cadere	La preparazione dei cubetti di ghiaccio richiede troppo tempo	Ridurre la durata di produzione dei cubetti di ghiaccio premendo il tasto -.
I cubetti di ghiaccio sono troppo piccoli	La temperatura ambiente è troppo alta.	Spostare il dispositivo in un luogo più fresco.
	La temperatura dell'acqua è troppo alta.	La temperatura dell'acqua non deve superare i 25 °C.
	La durata della produzione dei cubetti di ghiaccio è troppo breve.	Premere il tasto + per aumentare la durata.
Il dispositivo è in funzione ma non si formano cubetti di ghiaccio	Temperatura ambiente o dell'acqua troppo alta.	Spostare il dispositivo in un luogo più fresco. La temperatura dell'acqua non deve superare i 25 °C, riempire il serbatoio con acqua fredda.
	Perdita di refrigerante	Contattare il servizio di assistenza ai clienti.
	Il circuito del refrigerante è bloccato.	Contattare il servizio di assistenza ai clienti.

---

## AVVISO DI SMALTIMENTO

---



Se nel vostro Paese sono vigenti regolamenti legislativi relativi allo smaltimento di dispositivi elettrici ed elettronici, questo simbolo sul prodotto o sull'imballaggio indica che non è consentito smaltire questo prodotto insieme ai rifiuti domestici. Il dispositivo deve invece essere portato in un centro di raccolta per il riciclaggio di dispositivi elettrici ed elettronici. Lo smaltimento conforme tutela l'ambiente e salvaguarda la salute del prossimo da conseguenze negative. Informazioni riguardanti il riciclaggio e lo smaltimento di questo prodotto sono disponibili presso l'amministrazione locale o il servizio di smaltimento dei rifiuti.

---

## PRODUTTORE E IMPORTATORE (UK)

---

**Produttore:**

Chal-Tec GmbH, Wallstraße 16, 10179 Berlino, Germania.

**Importatore per la Gran Bretagna:**

Berlin Brands Group UK Limited

PO Box 42

272 Kensington High Street

London, W8 6ND

United Kingdom





**KLARSTEIN**