



auna

KaraBig

BT-Karaokeanlage



Sehr geehrter Kunde,

zunächst möchten wir Ihnen zum Erwerb Ihres Gerätes gratulieren.

Bitte lesen Sie die folgenden Anschluss- und Anwendungshinweise sorgfältig durch und befolgen Sie diese um möglichen technischen Schäden vorzubeugen.

Sicherheitshinweise

- Diese Bedienungsanleitung dient dazu, Sie mit der Funktionsweise dieses Produktes vertraut zu machen. Bewahren Sie diese Anleitung daher stets gut auf, damit Sie jederzeit darauf zugreifen können.
- Sie erhalten bei Kauf dieses Produktes zwei Jahre Gewährleistung auf Defekt bei sachgemäßem Gebrauch.
- Bitte verwenden Sie das Produkt nur in seiner bestimmungsgemäßen Art und Weise. Eine anderweitige Verwendung führt eventuell zu Beschädigungen am Produkt oder in der Umgebung des Produktes.
- Öffnen Sie das Produkt niemals eigenmächtig und führen Sie Reparaturen nie selber aus!
- Behandeln Sie das Produkt sorgfältig. Es kann durch Stöße, Schläge oder den Fall aus bereits geringer Höhe beschädigt werden.
- Halten Sie das Produkt fern von Feuchtigkeit und extremer Hitze.
- Lassen Sie keine Gegenstände aus Metall in dieses Gerät fallen.
- Stellen Sie keine schweren Gegenstände auf dieses Gerät.
- Reinigen Sie das Gerät nur mit einem trockenen Tuch.

Kleine Objekte/Verpackungsteile (Plastikbeutel, Karton, etc.):

Bewahren Sie kleine Objekte (z.B. Schrauben und anderes Montagematerial, Speicherkarten) und Verpackungsteile außerhalb der Reichweite von Kindern auf, damit sie nicht von diesen verschluckt werden können. Lassen Sie kleine Kinder nicht mit Folie spielen. Es besteht Erstickungsgefahr!

Transport des Gerätes:

Bitte bewahren Sie die Originalverpackung auf. Um ausreichenden Schutz beim Transport des Gerätes zu erreichen, verpacken Sie das Gerät in der Originalverpackung.

Reinigung der äußeren Oberfläche:

Verwenden Sie keine flüchtigen Flüssigkeiten, wie Insektensprays. Durch zu starken Druck beim Abwischen können die Oberflächen beschädigt werden. Gummi- oder Plastikteile sollten nicht über einen längeren Zeitraum mit dem Gerät in Kontakt sein. Nutzen Sie ein trockenes Tuch.

Technische Daten

Artikelnummer	10030796
Stromversorgung	Netzteil für Haushaltssteckdose (230 V @50 Hz)
Audio Ausgang	40 W RMS
CD-Player	CD/CD+G
Frequenzgang	100 Hz - 20 kHz, SNR 50 dB
Mikrofon	Dynamisch, -73 dB 600 Ohm, Anschluss: Ø 6.3 mm
Maße	

Lieferumfang:



Gerät



Tablet-Halterung



AV Kabel



Karaoke-CD+G



2 dynamische Mikrofone

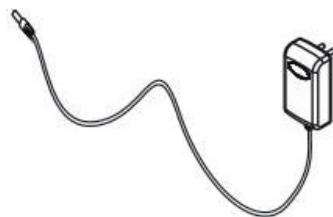

Netzteil



Bedienungsanleitung

Übersicht: Bedienelemente und Anschlüsse

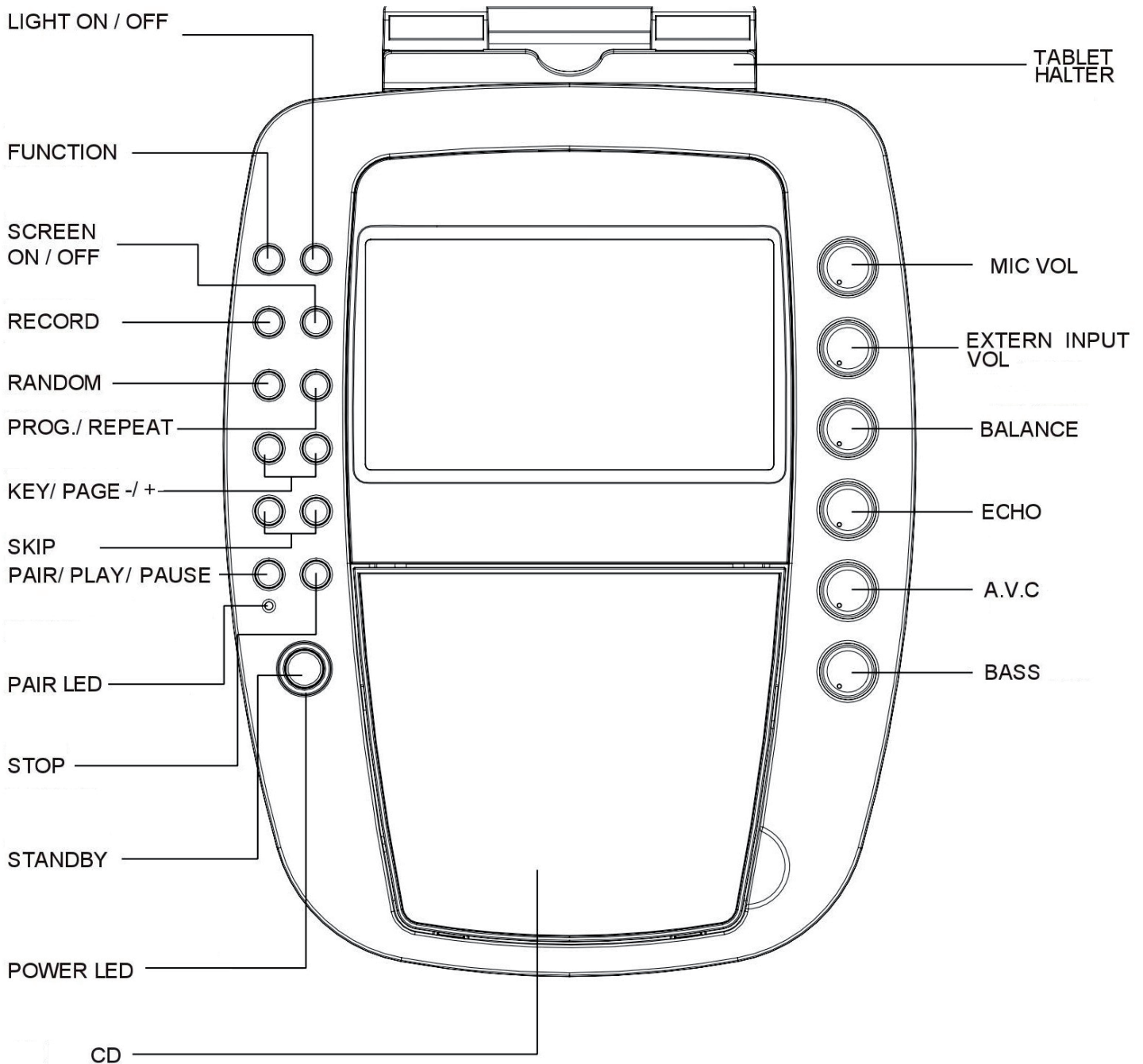

Bedienfeld

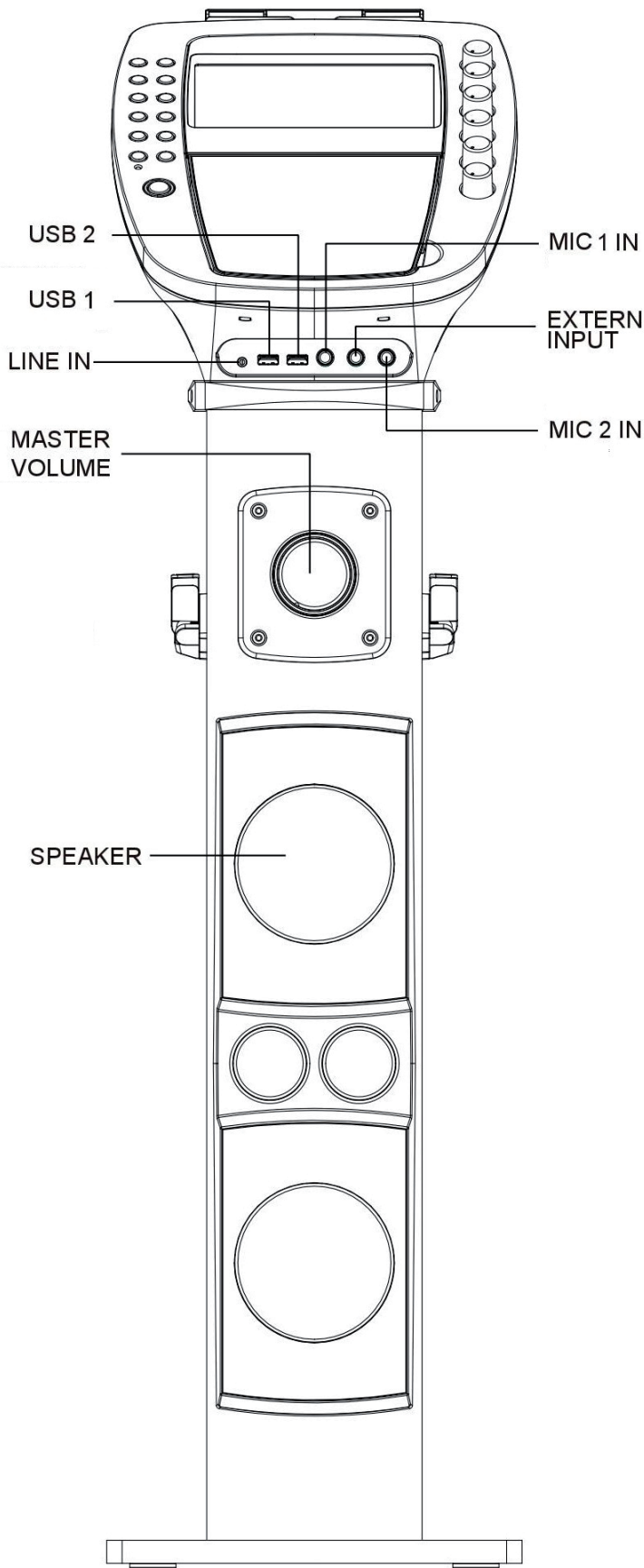

Front

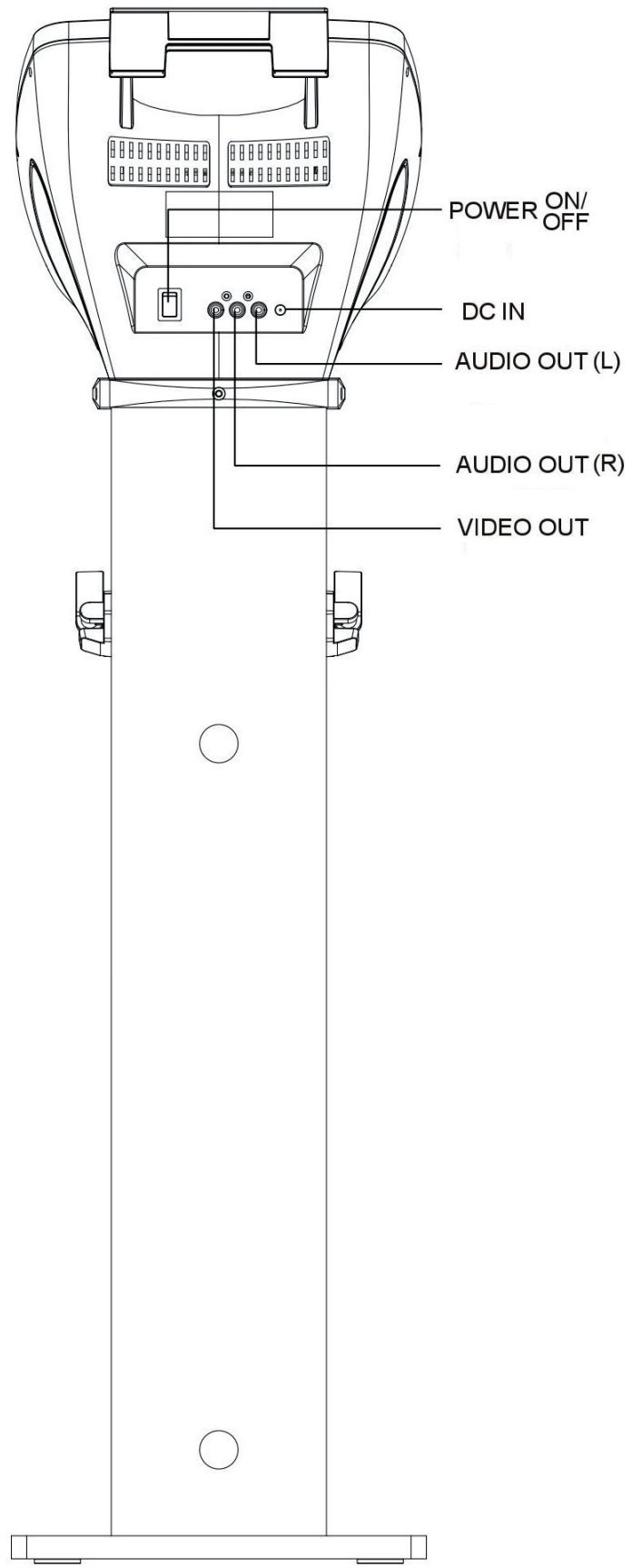

Rückseite

Display

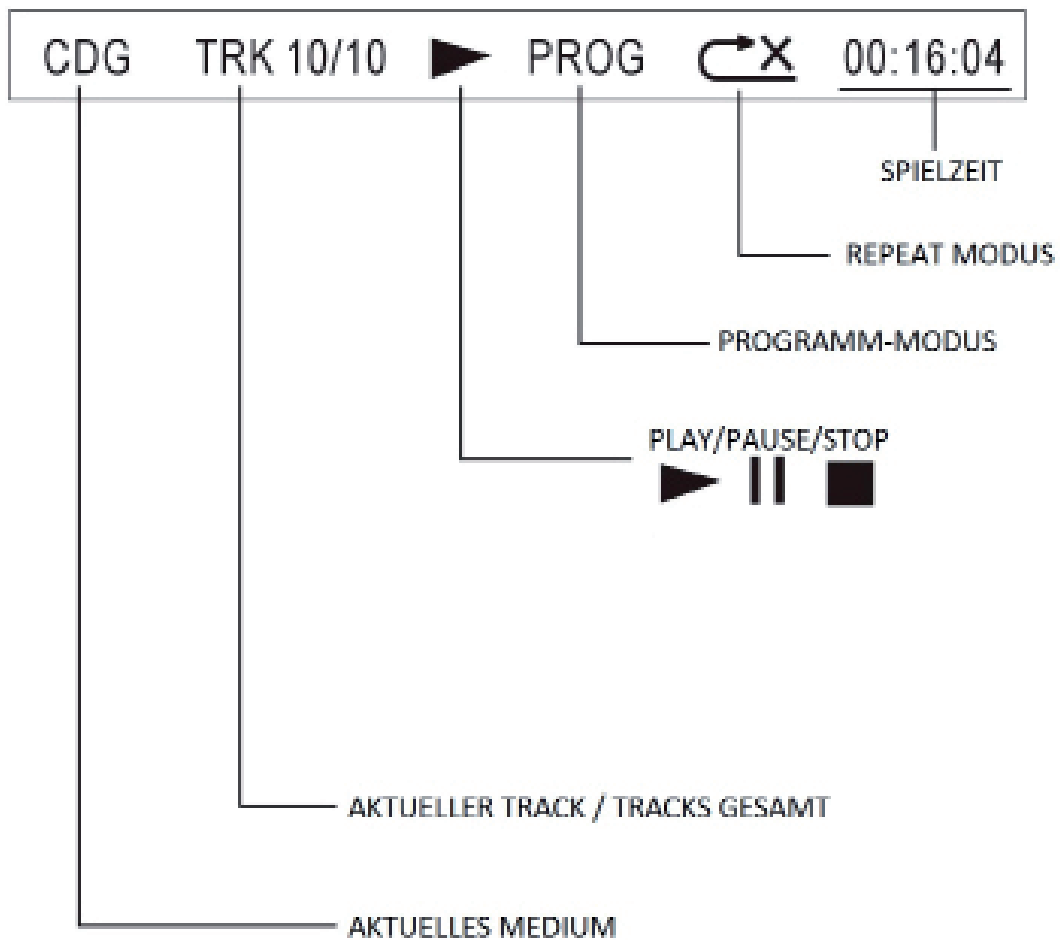

Inbetriebnahme und Anschlussvarianten

- **POWER:** Verbinden Sie das Gerät per mitgeliefertem Netzteil mit einer Haushaltssteckdose:

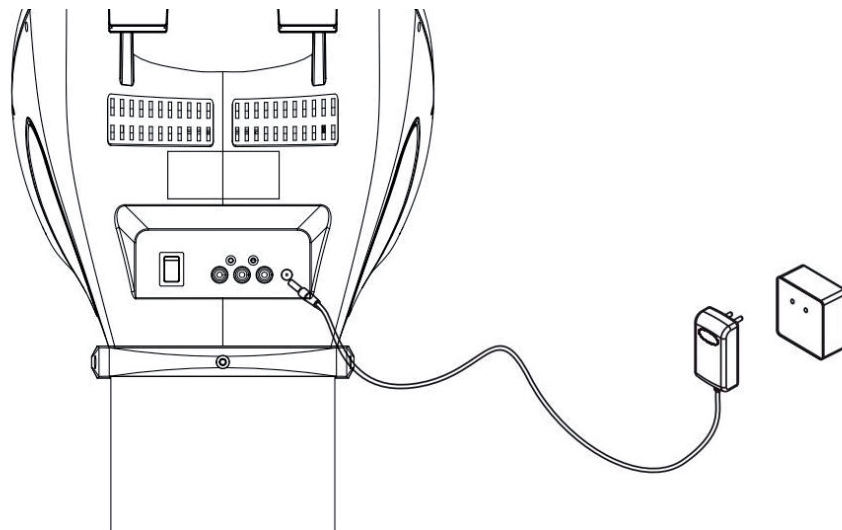

- **VIDEO:** Nutzen Sie das mitgelieferte Video-Kabel (gelb), um den Video-Ausgang (Video Out) der Karaoke-Anlage mit dem Video-Eingang (Video In) Ihres TV-Geräts/Beamers/etc. zu verbinden.

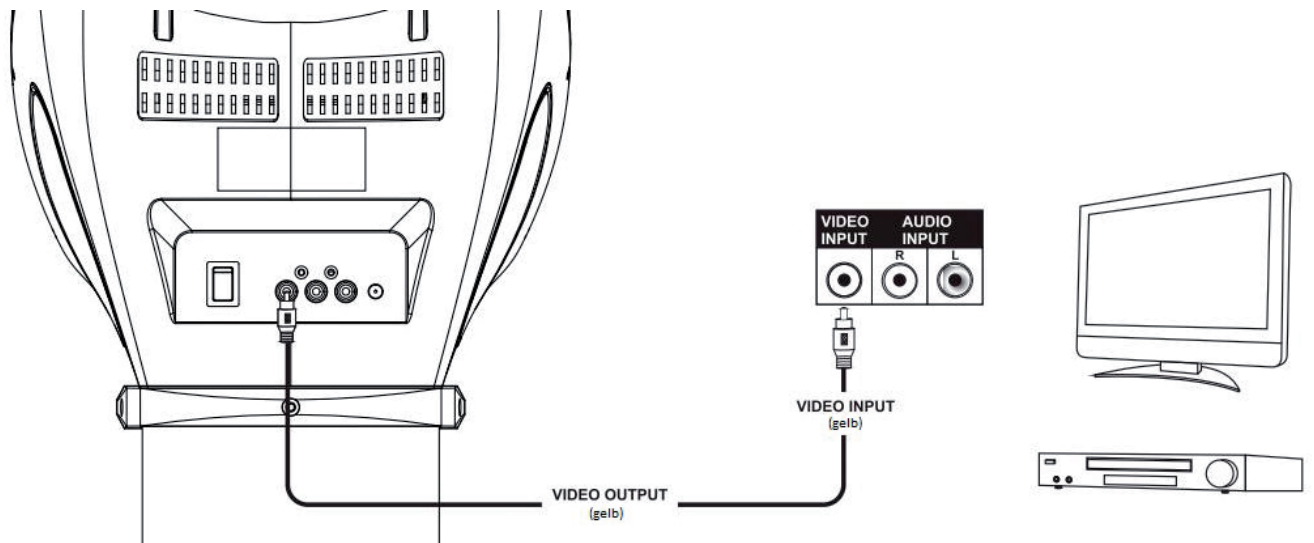

In den meisten Fällen müssen Sie am TV-Gerät/Beamer die Eingangsquelle entsprechend auswählen. Während einige Geräte entsprechende Menüs haben, kann es bei anderen Input-Kanäle geben, die hinter oder vor den regulären Empfangskanälen oder auf der „0“ liegen.

Bitte konsultieren Sie dahingehend die Bedienungsanleitung/Hilfdateien Ihrer TV-Geräte.

- **AUDIO**

LINE OUT: Nutzen Sie das mitgelieferte Cinchkabel (rot-weiß), um den Audio-Ausgang (Audio Out) Ihrer Karaoke-Anlage mit dem Audio-Eingang Ihrer Stereoanlage, Ihres TV-Geräts o.ä. zu verbinden.

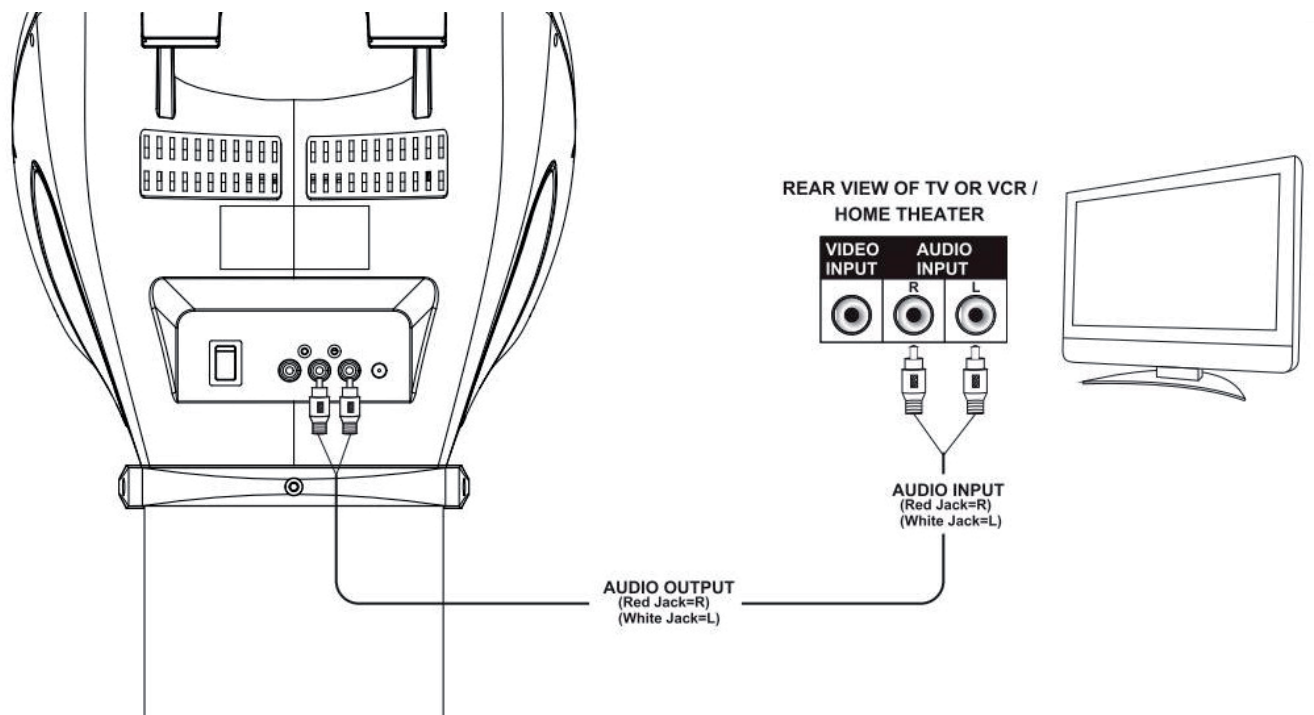

LINE IN:

Verbinden Sie externe Klangquellen mit dem Line-In der Karaoke-Anlage. Stellen Sie sicher, dass das genutzte externe Mediengerät Klang abspielt.

Stellen Sie die Ausgabelautstärke (Master Volume) dann an der Karaoke-Anlage ein.

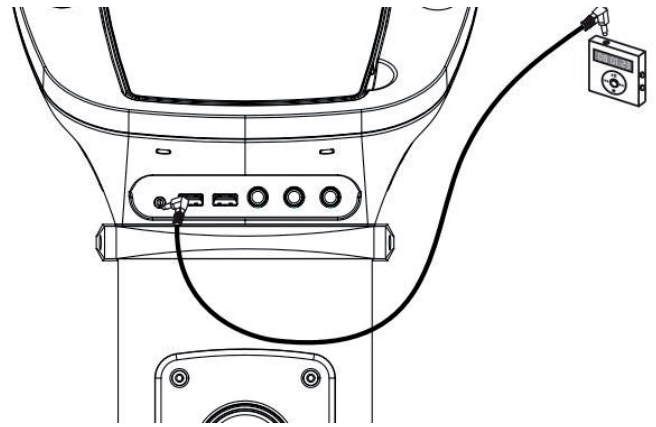

MIKROFONE:

Schließen Sie die Mikrofone an den MIC1 und MIC2 genannten Anschlüssen an der Front an.

Schalten Sie die Mikrofone mit den Schaltern an diesen selbst ein. Die Mikrofon-Signale werden mit dem Musikplayback von CD/CD+G gemischt.

Um Feedbackschleifen zu verhindern, richten Sie die Mikrofonkapseln nicht in Richtung der Lautsprecher und halten Sie die Kapseln nicht mit den Händen zu.

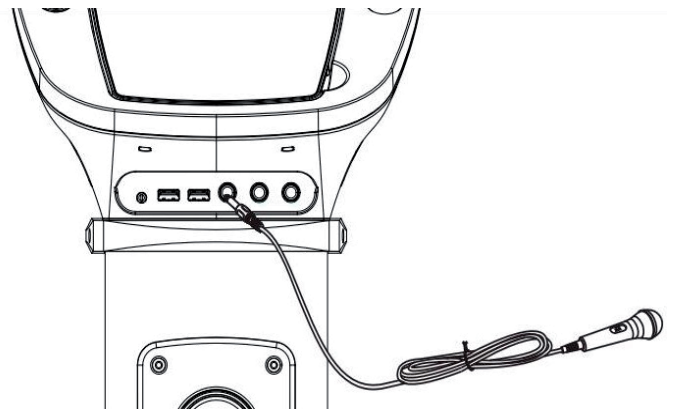

Bedienung

POWER: Schalten Sie den KaraBig mit POWER ein und aus.

MASTER VOLUME: Stellen Sie hier die Lautstärke ein.

SELECTING THE AUDIO SOURCE: Drücken Sie FUNCTION, um CDG, USB oder BT auszuwählen.

LIGHT EFFECT: Schalten Sie hier den integrierten Lichteffekt ein oder aus.

CD/USB

Öffnen Sie das CD-Fach und legen Sie eine CD (mit der bedruckten Seite nach unten) ein. Schließen Sie das CD-Fach dann wieder. Oder: Schließen Sie einen USB-Datenträger mit MP3-Dateien am USB-Port an.

Nach einem kurzen Moment, in dem das Gerät das eingelegte Medium einliest, erscheint ein entsprechender Hinweis auf dem Display. Nutzen Sie die Tasten PLAY/PAUSE, NEXT/PREVIOUS sowie PAGE+/- (letztere im Stop-Modus), um die Wiedergabe zu steuern.

REPEAT-FUNKTION

Drücken Sie während des Abspielens mehrfach PROGRAM/REPEAT, um die Abspielmodi REPEAT 1 (aktuellen Titel wiederholen) - REP FOLDER (bei MP3-CDs/USB: aktuellen Ordner wiederholen) - REP ALL (alles wiederholen) - bzw. NO REP (Wiederholfunktion aus) zu wählen.

PLAYLISTEN PROGRAMMIEREN

Stoppen Sie die Wiedergabe. Im Stop-Modus können Sie Abspiellisten mit bis zu 20 Einträgen programmieren:

- Drücken Sie PROGRAM/REPEAT. "PRG SET 01:XX" wird auf dem Display angezeigt.
- Nutzen Sie die VOR/ZURÜCK-Tasten, um den gewünschten Titel auszuwählen. Drücken Sie dann PROGRAM, um den gewählten Titel zu Ihrer Playlist hinzuzufügen.
- Wiederholen Sie diesen Vorgang bis zu 20 x.
- Drücken Sie PLAY/PAUSE zum Abspielen.
- Drücken Sie zweimal STOP, um das Abspielen zu beenden und die Playliste zu löschen.

Karaoke Funktionen

- **PAGE+ / PAGE:** Überspringen von 10 Titeln oder Blättern bei der Textanzeige.
- **KEY+ / KEY-:** Passen Sie die Karokespur bei CD+Gs an Ihre Stimmlage an (maximal 6 Halbtöne +/-).
- **ECHO:** Stellen Sie hiermit den integrierten Hall-Effekt ein.
- **BALANCE:** Stellen Sie hier die Lautstärke-Balance der Stimmspur der Disc und der Musicspur ein (bei Karaoke-Discs (CD+G)).
- **AUTO VOICE CONTROL:** Stellen Sie den Grenzwert ein, bei dem die (aufgenommene) Gesangspur ausgeblendet wird und Ihre Gesangs-Leistung diese ersetzt.
- **MIC VOLUME:** Stellen Sie mit dem MIC VOL-Regler den Anteil der Mikrofonlautstärke am Gesamtvolumen ein.
- **SCREEN ON/OFF:** TFT-Bildschirm ein/ausschalten.

Recording

Sie können Ihre Performance auf einen an **USB1** angeschlossenen USB-Stick aufnehmen:

- Schließen Sie einen (leeren) USB-Stick an USB1 an.
- Drücken Sie FUNCTION mehrfach, um die Aufnahme- bzw. Karaoke-Quelle zu wählen. Sie können zu Tracks von USB2 / BT / LINE IN oder natürlich CD singen und das Ergebnis als MP3-Datei festhalten.
- Nutzen Sie die Tasten PLAY/PAUSE, NEXT/PREVIOUS sowie PAGE+/- (letztere im Stop-Modus), um die Wiedergabe zu steuern.
- Drücken Sie RECORD, um die Aufnahme zu starten. Drücken Sie RECORD erneut, um die Aufnahme zu beenden.

BT

Schalten Sie mit FUNCTION in den BT-Modus. Falls die Karaoke-Anlage nicht automatisch im Pairing-Modus ist, halten Sie PAIR gedrückt, bis die blaue LED schnell blinkt.

Aktivieren Sie BT auf Ihrem Smartphone/Tablet und verbinden Sie mit KARABIG in der Liste der gefundenen Geräte in Reichweite.

Sie können nun die Klanginhalte Ihrer mobilen Medienbibliothek über den DiscoFever streamen.

Problembhebung

Gerät lässt sich nicht einschalten		Überprüfen Sie den Sitz des Netzteils und die Funktion der Steckdose (Sicherungen?).
TV gibt keinen Ton über den DiscoFever aus.	TV-VOL ist auf Minimum?	
	TV ausgeschaltet?	
	Cinchkabel lose?	
	TV: Audio-Eingang nicht gewählt?	
CD Player funktioniert nicht korrekt.	Disc verkehrt herum eingelegt?	
	Disc verschmutzt oder beschädigt?	
	Disc nicht kompatibel?	Nur Audio-CDs, CD+G und MP3-CDs können gelesen werden.
	Feuchtigkeit im CD-Fach?	Lassen Sie eventuell aufgetretene Kondensfeuchtigkeit 20-30 min. trocknen.
		Schalten Sie das Gerät aus und nach einer Weile wieder ein.
TV gibt keinen Ton aus.	Überprüfen Sie, ob bei Ihrem TV-Gerät der korrekte Audio-Eingang eingestellt wurde und die Cinchkabel an den korrekten Anschlüssen verbunden wurden.	
	Cinchkabel lose?	
Songtexte erscheinen nicht auf dem TV-Bildschirm.	Überprüfen Sie Anschluss und Sitz des Videokabels.	
	Überprüfen Sie, ob bei Ihrem TV-Gerät der korrekte Video-Eingang gewählt wurde.	
Kein Mikrofon-Signal.	MIC VOL auf Minimum gedreht?	
	Mikrofon ausgeschaltet?	
Keine Video-Darstellung auf dem TFT.	TFT ausgeschaltet?	
	Keine Karaoke-CD (CD+G) eingelegt?	
Kein Ton im BT-Modus	War der Pairing-Vorgang erfolgreich?	
	BT-Gerät stummgeschaltet?	

Hinweise zur Entsorgung



Befindet sich die diese Abbildung (durchgestrichene Mülltonne auf Rädern) auf dem Produkt, gilt die Europäische Richtlinie 2012/19/EU. Diese Produkte dürfen nicht mit dem normalen Hausmüll entsorgt werden. Informieren Sie sich über die örtlichen Regelungen zur getrennten Sammlung elektrischer und elektronischer Gerätschaften. Richten Sie sich nach den örtlichen Regelungen und entsorgen Sie Altgeräte nicht über den Hausmüll. Durch die regelkonforme Entsorgung der Altgeräte werden Umwelt und die Gesundheit ihrer Mitmenschen vor möglichen negativen Konsequenzen geschützt. Materialrecycling hilft, den Verbrauch von Rohstoffen zu verringern.

Konformitätserklärung

Hersteller: CHAL-TEC GmbH, Wallstraße 16, 10179 Berlin, Deutschland.
Dieses Produkt entspricht den folgenden Europäischen Richtlinien:



2011/65/EU	(RoHS)
2014/35/EU	(LVD)
2014/53/EU	(RED)

Dear Customer,

Congratulations on purchasing this product. Please read and follow these instructions, in order to avoid damaging the item. We do not cover any damages that may arise from improper use of the item or the disregard of the safety instructions.

Important Safety Advice

- Read all instructions before using.
- To protect against a fire, electric shock or personal injury, do not immerse cord, electric plugs or device in water or other liquids.
- Do not expose the appliance to extreme temperatures. The appliance shall be used in moderate climates.
- The use of attachments that are not recommended by the appliance manufacturer may result in fire, electric shock or personal injury.
- Do not open the unit by removing any cover parts. Do not attempt to repair the unit. Any repairs or servicing should be done by qualified personell only.
- **Only qualified persons may perform technical work on the product. The product may not be opened or changed.** The components cannot be serviced by the user. The manufacturer is not responsible for any radio or TV interference caused by unauthorized modifications.
- The appliance is not a toy. Do not let children play with it. Never let children insert foreign objects into the appliance.
- Never clean the surface of the device with solvents, paint thinners, cleansers or other chemical products. Instead, use a soft, dry cloth or soft brush.
- Save these instructions.

Small objects: Keep small objects (i.e. screws, mounting material, memory cards etc.) and packaging out of the range of children. Do not let Children play with foil. Choking hazard!

Transporting the device: Please keep the original packaging. To gain sufficient protection of the device while shipment or transportation, make sure to put it back in its original packaging.

Cleaning the surface: Do not use any volatile liquids, detergents or the like. Use a clean dry cloth.

Specifications

Item#	10030796
Power supply	Power adaptor (230 V @50 Hz)
Audio output	40 W RMS
CD player	CD/CD+G
Frequency response	100 Hz - 20 kHz, SNR 50 dB
Microphones	Dynamic, -73 dB 600 ohms, jack: Ø 6.3 mm
Dimensions	

In the box:



Device

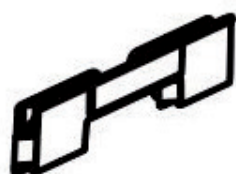

Tablet cradle



AV cable



Karaoke CD+G



2 dynamic microphones

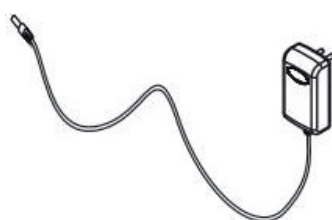

AC/DC adapter



Instruction manual

Overview: Controls and Connections

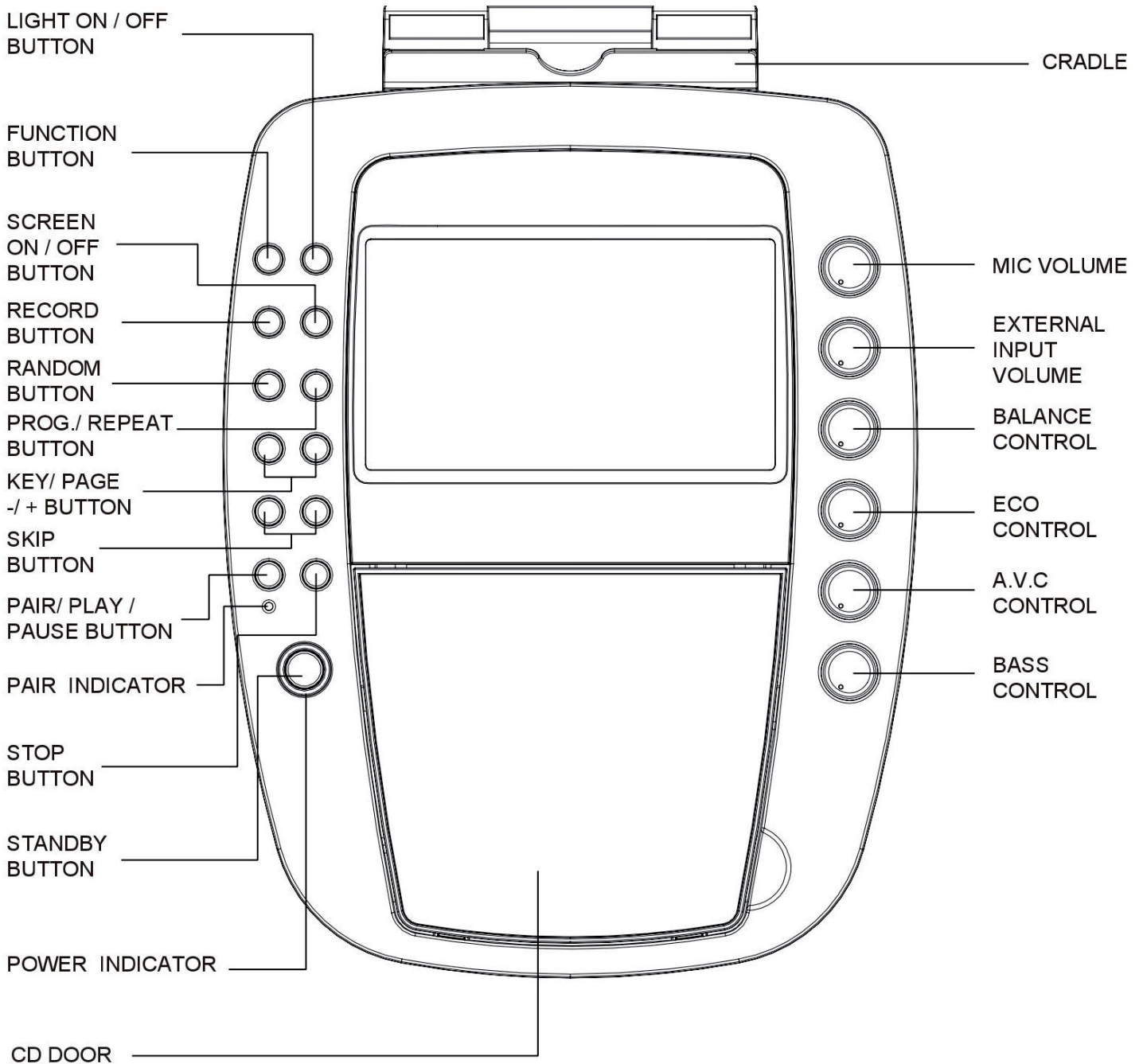

Control Panel

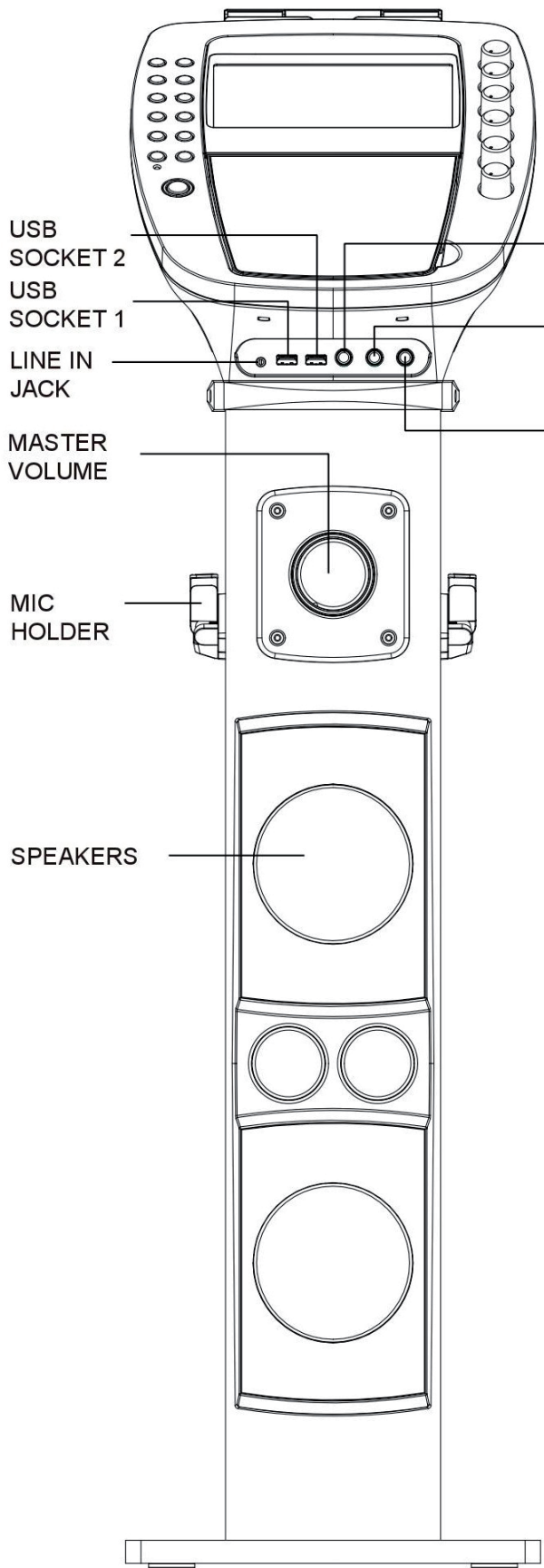

Front

MIC JACK 1
 EXTERNAL INPUT JACK
 MIC JACK 2

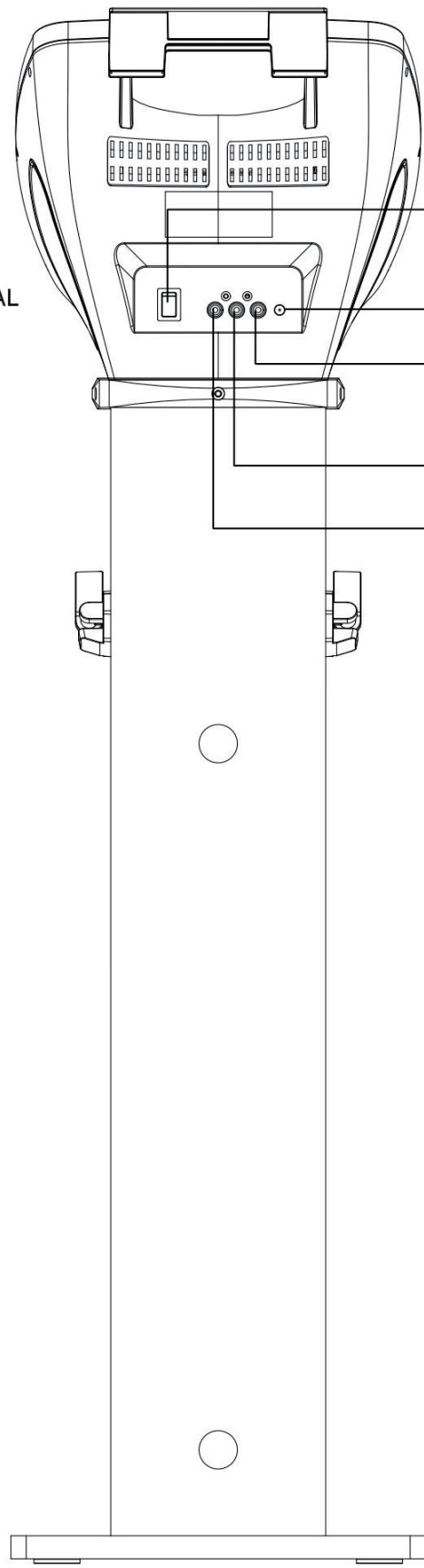

Rear

Display

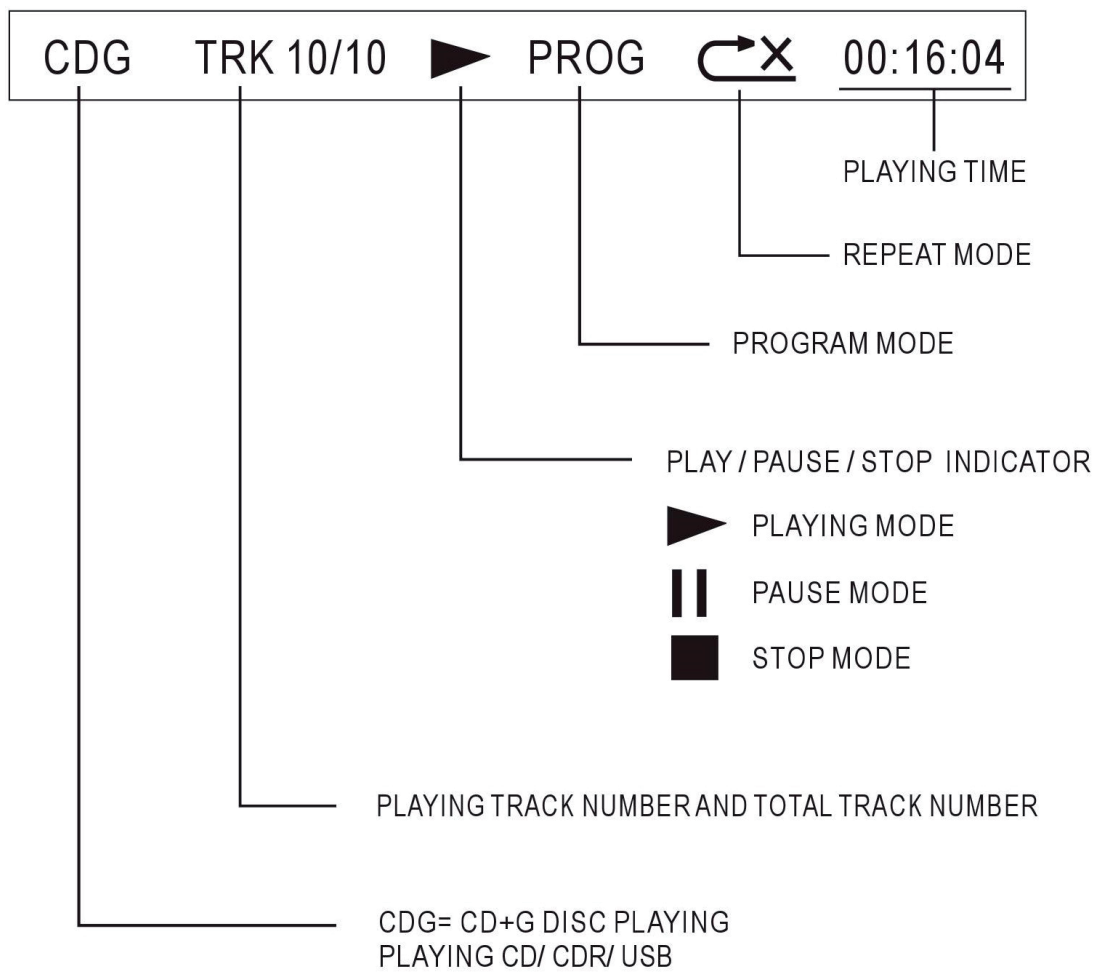

Initial Use and Connections

- **POWER:** Insert the supplied power adaptor's plug into the DC jack located on the rear panel. Plug the adaptor into a household AC wall socket.

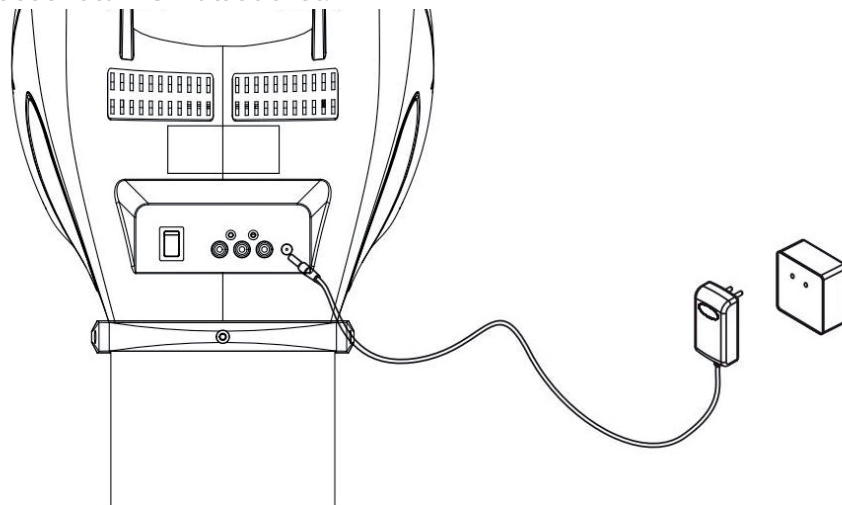

- **VIDEO CONNECTION:** Use the yellow video cable to connect the Video Out of the karaoke machine with the video input on your TV/VCR:

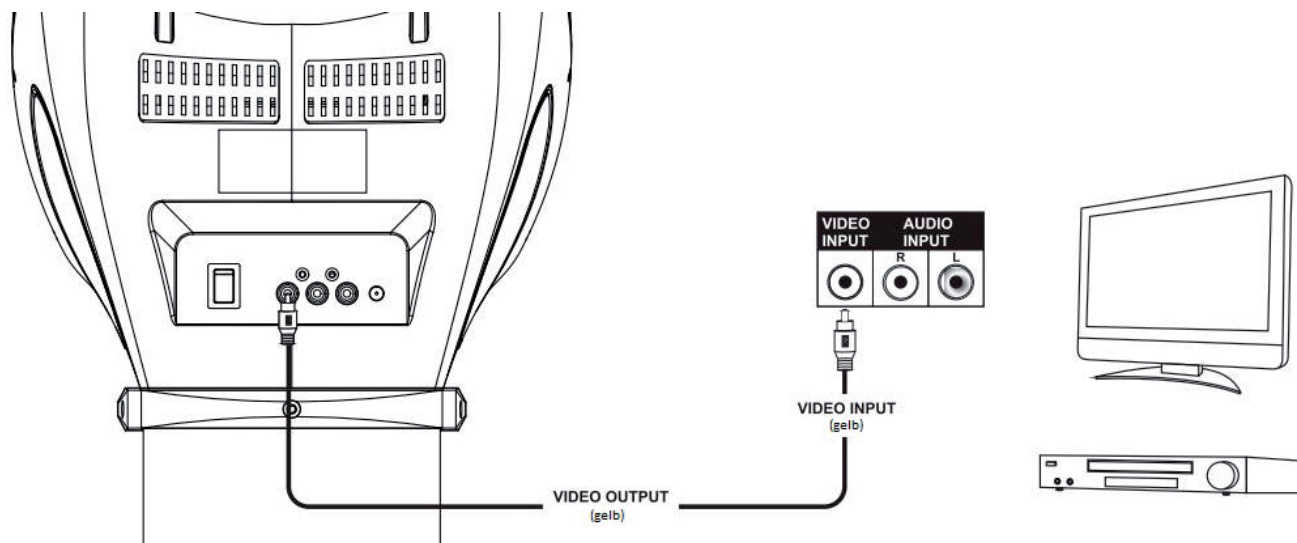

In the most cases, you will have to select the respective input source of your TV/VCR to display the signal from the karaoke machine on your TV screen.

Most TVs/VCRs have options like „Input Select“, where you choose between cable, video1, video2 etc.. Sometimes, there are unoccupied channels before the lowest/highest channel on your TV.

Please consult your TV's/your VCR's user manual on how to select the correct video input source and how to switch to it.

- **AUDIO**

LINE OUT: Use RCA cables (red/white, supplied) to connect the Audio Out of your karaoke machine with the Audio In or AUX In of your home stereo, a PA unit, or your TV/VCR:

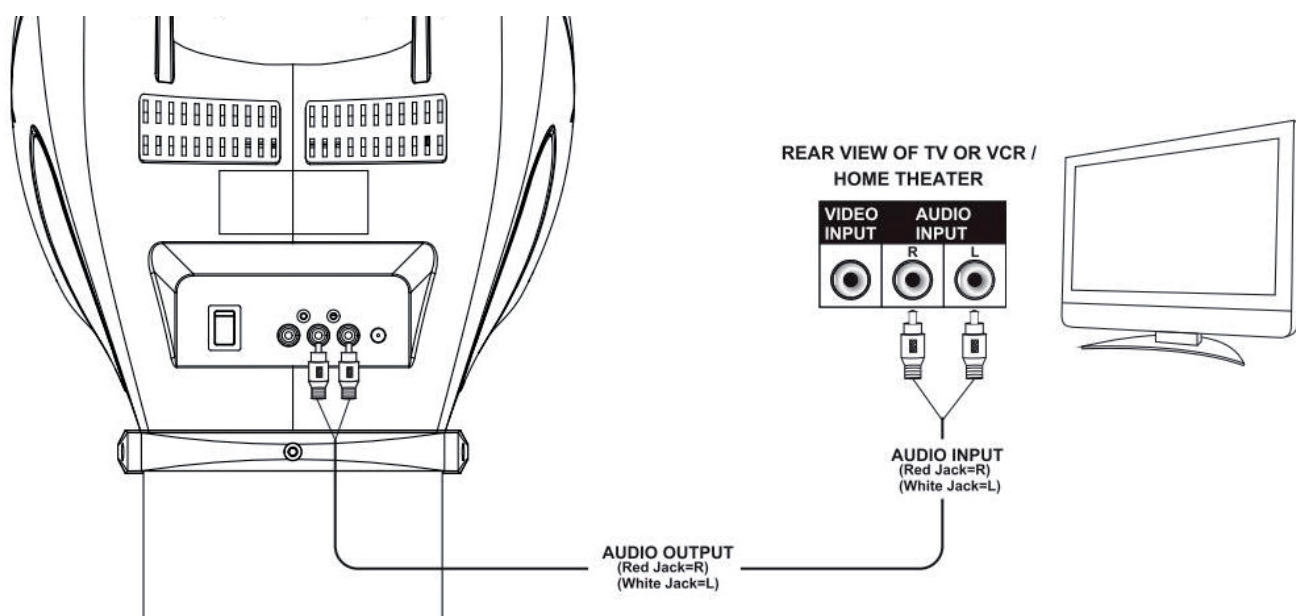

LINE IN:

Connect external audio devices to the Line in of your karaoke machine, using Line-in cable. Make sure the volume of the used external player is turned up. Adjust the master volume with your karaoke machine.

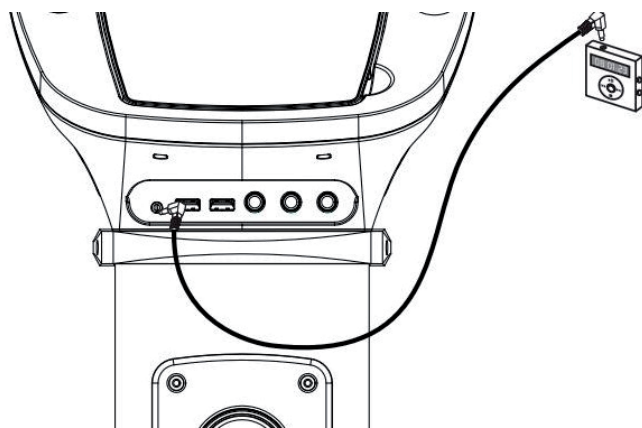

MICROPHONES:

Plug a microphone into the MIC1 or MIC2 jack at the rear of your Karaoke Machine. Microphone signals are mixed with playback from CD/CD+G. Located on the microphone, there is an ON/OFF switch. Ensure you set the ON/OFF switch on the microphone to ON when required for use.

Please note: Please do not point the microphone head directly to the front of the speaker(s) on the unit when you are singing, it would cause unwanted feedback sound that may affect the performance of your unit.

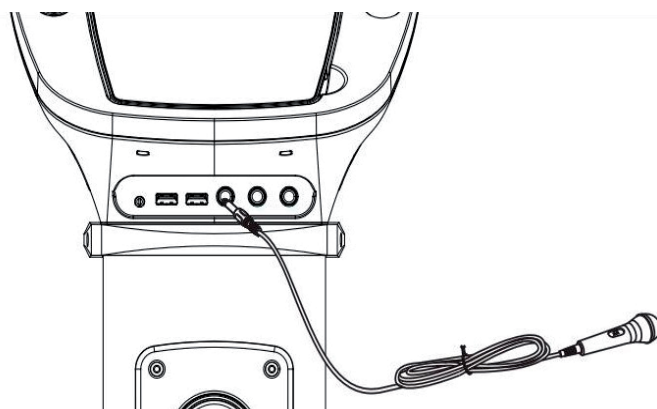

Operation

POWER ON/OFF: To turn on the Karaoke Machine, press the POWER button once, the POWER indicator will light up to full brightness and TFT. To turn off the system, press the POWER button again. The power indicator and TFT screen will turn off.

MASTER VOLUME: Rotate to the MASTER VOLUME control to obtain the desired sound level.

SELECTING THE AUDIO SOURCE: Press FUNCTION button to toggle between CDG, USB, BT, Line in modes.

LIGHT EFFECT: Press LIGHT ON/OFF button once to switch on LED light effect. Press the button again to switch off.

CD/USB Operation

Open the CD door and place a disc in the CD compartment with the printed side facing up. Gently close the CD Door. Insert USB drives with MP3 files into the USB port.

The karaoke machine begins to read the disc/the USB drive. After that, the operation icon will appear on the top of the TFT screen (if no disc is loaded, or the loaded disc is not readable, the display will say "NO DISC").

Press PLAY/PAUSE to play the inserted media. Use the NEXT/PREV and PAGE+/- buttons (when in stop mode), to operate the playback.

REPEAT PLAY

During playback, press PROGRAM/REPEAT repeatedly to cycle through the play modes REPEAT 1 (repeat current track) - REP FOLDER (for MP3 discs/drives with folders) - REP ALL - NO REP (repeat function off).

PROGRAMMING PLAYLISTS

This unit can be programmed to play up to 20 tracks/files. Stay in stop mode and

- Press PROGRAM/REPEAT button once. "PRG SET 01:XX" will be shown on the screen.
- Use the SKIP buttons to select the desired track to be programmed. Press PROGRAM/REPEAT button again to add the selected track/files to your playlist.
- Repeat this procedure to program up to 20 tracks/files.
- Press PLAY/PAUSE to play the programmed tracks. The "PROG" indicator will appear on screen during the programmed playback.
- To clear program and resume normal playback, press the STOP button twice during playback.

Karaoke Functions

- **PAGE+ / PAGE:** Press PAGE+/PAGE- to skip 10 tracks or to go to the next page of song list.
- **KEY+ / KEY-:** Your system includes a digital key controller to adjust the audio tone (pitch) of the music. Key control should be done in the PLAY MODE only. Press the KEY+ button to raise the key of the music, and press the KEY- button to lower the key. (max. 6 times)
- **ECHO:** Adjust the ECHO control to enhance your voice for a concert hall effect.
- **BALANCE:** Adjust the BALANCE control between the pre-recorded singer's voice and the music when using a multiplex karaoke disc.
- **AUTO VOICE CONTROL:** This function can be activated and adjusted by the AVC control knob. The vocals on the Multiplex recording will be muted when the singer starts to sing through the microphone. When the singer stops singing, the recorded vocal track will resume on normal level again.
- **MIC VOLUME:** Adjust the MIC VOLUME control to a desired level and obtain the best performance.
- **SCREEN ON/OFF:** Press the SCREEN ON/OFF button to turn the TFT screen ON/OFF.

Recording

You can record your performance to any (empty) USB drives inserted in the **USB1** socket.

- Insert a USB drive to USB1.
- Press FUNCTION repeatedly to select the recording and audio source (USB2 / BT / LINE IN / CD)
- Use the buttons PLAY/PAUSE, NEXT/PREVIOUS and PAGE+/- to operate the music playback.
- Press RECORD to start recording to USB1. Press again to stop recording.

BT Operation

Use the FUNCTION button to activate BT mode. If the karaoke machine does not automatically begin to pair, press and hold pair, to send it to pairing mode. Activate BT on your smartphone/tablet as well and pair with the KARABIG.

A sound signal (and the blue LED) will indicate successful pairing. You can now stream your audio from your smartphone/tablet over the karaoke machine's speakers.

Troubleshooting

No power but POWER is on.	AC adaptor is not plugged into a wall outlet or the connector is not plugged into the power supply jack on the back of the unit.	Plug the AC adaptor into a wall outlet and plug the connector into the DC jack on the unit.
No power when plugged in.	The AC outlet may not have power.	Check the outlet with a working lamp or other electrical appliance.
No sound from TV.	TV system is set to minimum	Turn up the volume on the TV system
	TV system is powered Off	Power the TV system on.
	RCA cords are not connected securely.	Ensure white and red RCA cords are securely inserted into the karaoke system and the TV system.
CD Player does not work normally	Disc is inserted upside down	Insert the disc correctly
	Disc is dirty	Wipe clean with a soft cloth
	Disc is scratched / warped	Use a new disc
	A non standard disc is inserted	Only use discs bearing correct identification logo
	Moisture inside the CD deck	Wait about 20 - 30 mins to let it dry.
	Karaoke system needs to be reset	Disconnect the machine from the power source for 30 seconds then reconnect.
No sound - If audio is going through TV or VCR.	Source Selection on TV or VCR is not correct.	Follow directions in "connections"
	RCA cords are not connected securely	Ensure white and red RCA cords are securely inserted into both the karaoke system and the home stereo system.
No song lyrics appear on the TV screen	Video cable is not connected properly to the TV	Connect the video cable to the karaoke system's VIDEO OUT and to the TV VIDEO IN.
	Source selector on TV is not set to VIDEO	Using your TV remote to select VIDEO input or select the proper VIDEO input on the TV itself.
	TV does not have video line input	Connect from VIDEO OUT of the system to the VIDEO IN on your VCR/ Home theater. Refer to "Making the Connections. Check the disc to be sure it is a CD+G
	A CDG is loaded but the CD+G icon is not lit	Check the disc to be sure it is clean.

No sound from mic	Mic volume control is set to minimum	Adjust mic volume to max, and then re-adjust to a comfortable level
	Mic is off	Turn on mic with the ON/OFF switch located on the microphone
No Video is displayed on the TFT Screen.	The TFT Screen is turned OFF.	Set Screen button to turn ON.
	The disc being played is a regular music CD, in which case no image will be displayed.	Ensure you are playing a CD+Graphics or CD+G Karaoke disc.
No sound when playing audio via BT.	Your BT device hasn't been paired properly.	Pairing your BT device according to the "BT setup" section.
	The volume control of your BT device is set too low.	Increase the volume of your BT device.
	The volume control of your BT device is set too low.	Increase the volume of the unit by VOLUME control.

Environmental Concerns



According to the European waste regulation 2012/19/EU this symbol on the product or on its packaging indicates that this product may not be treated as household waste. Instead it should be taken to the appropriate collection point for the recycling of electrical and electronic equipment. By ensuring this product is disposed of correctly, you will help prevent potential negative consequences for the environment and human health, which could otherwise be caused by inappropriate waste handling of this product. For more detailed information about recycling of this product, please contact your local council or your household waste disposal service.

Declaration of Conformity

Producer: CHAL-TEC GmbH, Wallstraße 16, 10179 Berlin, Germany

This product is conform to the following European directives:

2011/65/EU (RoHS)
 2014/35/EU (LVD)
 2014/53/EU (RED)



EU-Konformitätserklärung

Wir, die

CHAL-TEC GmbH

Wallstraße 16

10179 Berlin

erklären hiermit, dass der nachfolgend bezeichneten Funkanlagentyp:

Auna KaraBig Karaoke Anlage Artikelnr. 10030796

allen folgenden einschlägigen Bestimmungen entspricht:

RED-Richtlinie 2014/53/EU

LVD 2014/35/EU

RoHS-Richtlinie 2011/65/EG.

ErP-Richtlinie 2009/125/EG

Angewandte harmonisierte Normen:

EN 60065:2014

EN 55032:2015

EN 55032:2012+AC2013

EN 55020:2007+A11:2011

EN 55024:2010+A1:2015

EN 61000-3-2:2014

EN 61000-3-3:2013

EN 62301

EN 301 489-1 V2-1-1 (2017-02)

EN 301 489-17 V3.1.1 (2017-02)

EN 300 328 V2.1.1 (2016-11)

EN 62479:2010

 **electronic.star**
chal-tec gmbh
Wallstraße 16 | 10179 Berlin | electronic-star.de

Berlin, 05. Juli 2018



Sebastian Jäger

Produkt Manager